Цифровой фотоаппарат / Инструкция по эксплуатации RU

Цифровий фотоапарат / Посібник з експлуатації UA



**“Справочное руководство”
(Веб-руководство)**

Обращайтесь к “Справочное руководство” для получения подробных инструкций по многим функциям камеры.

**«Довідковий посібник»
(веб-довідник)**

«Довідковий посібник» дозволяє отримати детальні вказівки до багатьох функцій фотоапарата.

http://rd1.sony.net/help/dsc/1630/h_zz/

Cyber-shot

Дополнительная информация о камере ("Справочное руководство")



"Справочное руководство" является интерактивным руководством. Вы можете прочитать "Справочное руководство" на компьютере или смартфоне. Обращайтесь к нему для получения подробных инструкций по многим функциям камеры.

URL-адрес:

http://rd1.sony.net/help/dsc/1630/h_zz/



Просмотр справки

Данная камера оснащена встроенной инструкцией.

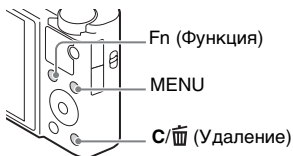

Встроенная справка

Камера отображает пояснения для пунктов MENU/Fn (Функция) и значений установки.

- ① Нажмите кнопку MENU или кнопку Fn (Функция).
- ② Выберите нужный пункт, а затем нажмите кнопку C/ (Удалить).

Название категории: Цифровой фотоаппарат
Название модели:
DSC-RX100M5

ПРЕДУПРЕЖДЕНИЕ

Для уменьшения опасности возгорания или поражения электрическим током не подвергайте аппарат воздействию дождя или влаги.

ПРЕДУПРЕЖДЕНИЕ

Батарейный блок

Неправильное обращение с батарейным блоком может стать причиной его взрыва, возгорания, а также химических ожогов. Соблюдайте следующие меры предосторожности.

- Не разбирайте блок.
- Не подвергайте батарейный блок каким бы то ни было механическим воздействиям: ударам, падениям или попаданиям под тяжелые предметы.
- Во избежание короткого замыкания не допускайте контакта металлических предметов с контактами батарейного блока.
- Не допускайте нагрева батарейного блока до температуры выше 60 °С: избегайте воздействия на него прямых солнечных лучей, а также не оставляйте в припаркованном на солнце автомобиле.
- Запрещается сжигать блок или бросать его в огонь.

- Не следует использовать поврежденные и протекшие литий-ионные батареи.
- Для зарядки батарейного блока используйте оригинальное зарядное устройство Sony или другое совместимое зарядное устройство.
- Храните батарейный блок в недоступном для детей месте.
- Храните батарейный блок в сухом месте.
- Замену следует выполнять только на батарейный блок того же или аналогичного типа, рекомендованный Sony.
- Утилизация использованных батарейных блоков должна производиться надлежащим образом в соответствии с инструкциями.

RU

Дата изготовления литий-ионного батарейного блока указаны на боковой стороне или на поверхности с наклейкой.

XXXXXXXXXXXX

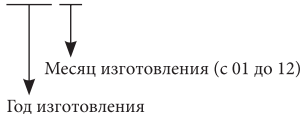

При использовании прилагаемого или рекомендуемого адаптера переменного тока/зарядного устройства аккумулятора воспользуйтесь близлежащей сетевой розеткой. Если при использовании данного изделия возникнет неисправность, немедленно выньте штепсельную вилку из сетевой розетки, чтобы отключить источник питания.

Если используется изделие с индикатором зарядки, имейте в виду, что изделие не отключится от источника питания даже при выключении индикатора.

Дата изготовления изделия.

Дата изготовления указана на упаковке на этикетке со штрих-кодом в следующем формате: ММ-YYYY, где ММ – месяц, YYYY – год изготовления.

Производитель: Сони Корпорейшн,
1-7-1 Конан, Минато-ку, Токио
108-0075, Япония
Страна-производитель: Китай

Уведомление

Если статическое электричество или электромагнитные силы приводят к сбою в передаче данных, перезапустите приложение или отключите и снова подключите коммуникационный кабель (USB и т.д.).

Данное изделие было испытано и признано соответствующим диапазону, установленному инструкцией EMC, по использованию соединительных кабелей короче 3 метров.

Электромагнитные поля определенных частот могут влиять на изображение и звук данного аппарата.

**Только для моделей
предназначенных для
рынков России и
стран СНГ**



Импортер на территории стран Таможенного союза АО «Сони Электроникс», Россия, 123103, Москва, Карамышевский проезд, 6

Организация, уполномоченная принимать претензии от потребителей на территории Казахстана

АО «Сони Электроникс»
Представительство в Казахстане,
050010, Республика Казахстан, г. Алматы, пр. Достык, дом 117/7

**Утилизация
использованных элементов
питания и отслужившего
электрического и
электронного
оборудования (Директива
применяется в странах
Евросоюза и других
европейских странах, где
действуют системы
раздельного сбора
отходов)**



Информация для покупателей в Украине

Уполномоченный представитель в Украине по вопросам соответствия требованиям технических регламентов: ООО “Сони Украина”, ул. Ильинская, 8, г. Киев, 04070, Украина.

Оборудование отвечает требованиям:

- Технического регламента ограничения использования некоторых опасных веществ в электрическом и электронном оборудовании (постановление КМУ от 03.12.2008 № 1057);

Настоящим Сони Корпорейшн заявляет, что тип радиооборудования DSC-RX100M5 соответствует Техническому регламенту радиооборудования и телекоммуникационного конечного (терминального) оборудования. Полный текст декларации о соответствии доступен в Интернете по адресу: info@sony.ua.



Проверка комплектации

Число в скобках указывает количество штук.

- Камера (1)
- Перезаряжаемый аккумулятор NP-BX1 (1)
- Кабель micro USB (1)
- Адаптер переменного тока (1)
- Шнур питания (прилагается в некоторых странах/регионах) (1)
- Наручный ремень (1)
- Адаптер для ремня (2)
(Адаптеры для ремня используются для прикрепления плечевого ремня (продается отдельно), как показано на рисунке.)

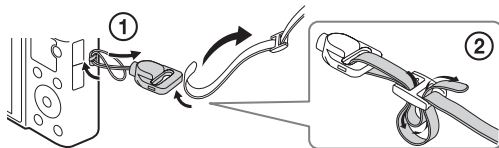

- Инструкция по эксплуатации (данное руководство) (1)
- Wi-Fi Connection/One-touch (NFC) Guide (1)
Данная справка поясняет функции, требующие соединения Wi-Fi.





Для получения более подробных сведений о функциях Wi-Fi/Одно касание (NFC), см. “Wi-Fi Connection/One-touch (NFC) Guide” (прилагается) или “Справочное руководство” (стр. 2).

Об установке языка

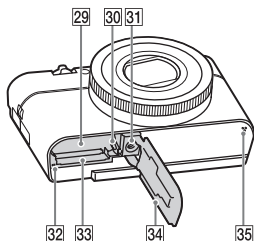
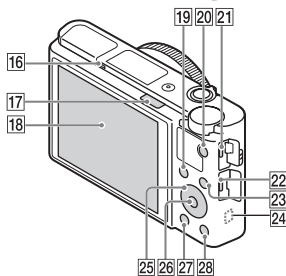
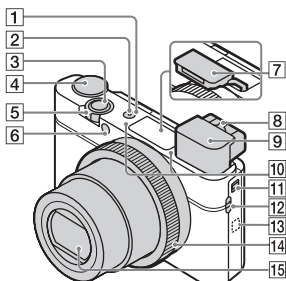
При необходимости измените язык экранной индикации перед использованием камеры (стр. 17).

Компоненты камеры



- 1 Кнопка ON/OFF (Питание)
- 2 Лампочка питания/зарядки
- 3 Кнопка затвора
- 4 Диск режимов
AUTO (Режим Авто)/
P (Программное авто)/
A (Приор. диафрагмы)/
S (Приор. выдержки)/
M (Ручной экспозиция)/
MR (Вызов памяти)/
 (Видео)/
HFR (Высок. част. кадров)/
 (Панорамный обзор)/
SCN (Выбор сцены)
- 5 Для съемки: Рычажок W/T (зум)
 Для просмотра: Рычажок  (Индексный режим)/
 Рычажок воспроизведения крупным планом
- 6 Лампочка таймера
 автоспуска/Подсветка АФ
- 7 Вспышка
 - Не закрывайте вспышку пальцем.
 - При использовании вспышки, сдвиньте переключатель  (Выдвижение вспышки). Если вспышка не используется, опустите ее вручную.
- 8 Рычажок диоптрийной коррекции

RU

9 Видоискатель

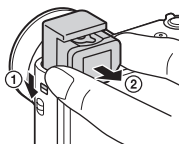

- При использовании видоискателя, сдвиньте вниз переключатель выдвижения видоискателя (1), а затем потяните окуляр из видоискателя до щелчка (2).
- При взгляде в видоискатель, активируется режим видоискателя, а при отдалении лица от видоискателя, режим просмотра возвращается в режим монитора.

10 Микрофон

11 Переключатель выдвижения видоискателя

12 Петля для ремешка

13 N (Метка N)

- При подключении камеры к смартфону, который оснащен функцией NFC, прикоснитесь к метке.
- NFC (Near Field Communication) представляет собой международный стандарт технологии беспроводной связи в коротком диапазоне.

14 Кольцо управления

15 Объектив

16 Датчик окуляра

17 Переключатель (Выдвижение вспышки)

18 Монитор

- Вы можете отрегулировать монитор, установив его под хорошо видимым углом, и выполнять съемку из любого положения.

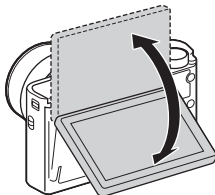

19 Для съемки: Кнопка Fn (Функция) Для просмотра: Кнопка (Отправ. на смартфон.)

20 Кнопка MOVIE (Видеозапись)

21 Разъем Multi/Micro USB • Поддерживает Micro USB-совместимое устройство.

22 Микрогнездо HDMI

23 Кнопка MENU

24 Антенна Wi-Fi (встроенная)

25 Колесико управления

26 Центральная кнопка

27 Кнопка (Воспроизведение)

28 Кнопка C/ (Пользовательская/ Удалить)

29 Слот для вставки аккумулятора

30 Рычаг блокировки аккумулятора

- 31 Отверстие гнезда для штатива
 - Используйте штатив с винтом длиной менее 5,5 мм. В противном случае плотно закрепить камеру невозможно, что может привести к ее повреждению.
- 32 Индикатор доступа
- 33 Слот карты памяти
- 34 Крышка отсека батареи/карты памяти
- 35 Динамик

Вставка аккумулятора

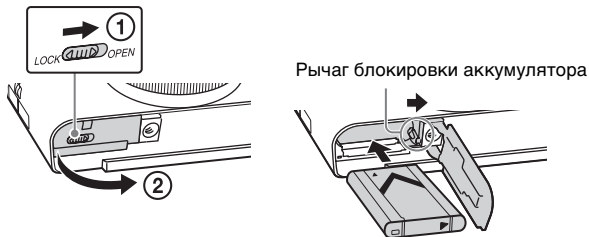

1 Откройте крышку.

2 Вставьте аккумулятор.

- Нажимая рычажок блокировки аккумулятора, вставьте аккумулятор так, как показано на рисунке. Убедитесь, что рычажок блокировки аккумулятора защелкнулся после вставки.
- В случае закрывания крышки с неправильно вставленным аккумулятором можно повредить камеру.

Зарядка аккумулятора

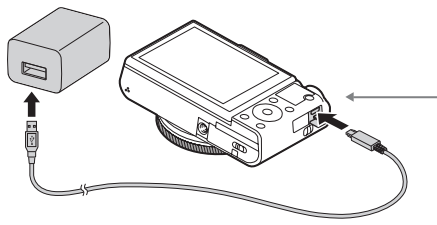

RU



Лампочка питания/
зарядки

Горит (зеленый): Питание включено
Горит (оранжевый): Выполняется зарядка
Выключен: Зарядка завершена
Мигает (оранжевый): Ошибка зарядки или
зарядка временно приостановлена,
поскольку камера находится за пределами
надлежащего температурного диапазона

1 Подключите камеру к адаптеру переменного тока (прилагается) с помощью кабеля micro USB (прилагается).

2 Подсоедините адаптер переменного тока к сетевой розетке.

Лампочка питания/зарядки высветится оранжевым цветом, и начнется зарядка.

- Выключите камеру на время зарядки аккумулятора.
- Аккумулятор можно заряжать, даже если он частично заряжен.
- Если лампочка питания/зарядки мигает, и зарядка не завершена, извлеките и снова вставьте батарейный блок.
- В некоторых странах/регионах подключите шнур питания к адаптеру переменного тока и подключите адаптер переменного тока к сетевой розетке.

RU

Примечания

- Если лампочка питания/зарядки на фотоаппарате мигает при подключении адаптера переменного тока к сетевой розетке, это указывает на то, что зарядка временно остановлена из-за выхода температуры за пределы рекомендуемого диапазона. Когда температура возвращается к установленному диапазону, зарядка возобновляется. Рекомендуется заряжать аккумулятор при окружающей температуре от 10 °C до 30 °C.
- Если участок разъема аккумулятора загрязнен, аккумулятор может не заряжаться эффективно. В этом случае слегка протрите пыль мягкой тканью или ватным тампоном, чтобы очистить участок разъема аккумулятора.
- Подсоедините адаптер переменного тока (прилагается) к ближайшей сетевой розетке. При возникновении каких-либо неисправностей во время использования адаптера переменного тока, немедленно выньте штепсельную вилку из сетевой розетки, чтобы отключить питание.
- По завершении зарядки, отсоедините адаптер переменного тока от сетевой розетки.
- Обязательно используйте только оригинальный аккумулятор Sony, кабель micro USB (прилагается) и адаптер переменного тока (прилагается).
- Адаптер переменного тока AC-UD11 (продается отдельно) может быть недоступен в некоторых странах/регионах.

■ Время зарядки (Полная зарядка)

Время зарядки с помощью адаптера переменного тока (прилагается) составляет приблизительно 150 мин. Если аккумулятор полностью заряжен, лампочка питания/зарядки загорится, а затем сразу же выключится.

Примечания

- Указанное выше время зарядки относится к зарядке полностью разряженного аккумулятора при температуре 25 °C. Зарядка может выполняться дольше в зависимости от условий и обстоятельств использования.

■ Зарядка при подключении к компьютеру

Аккумулятор можно зарядить посредством подсоединения камеры к компьютеру с помощью кабеля micro USB. Подсоедините камеру к компьютеру, выключив камеру.

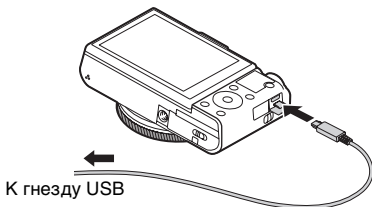

RU

Примечания

- Если камера подключена к ноутбуку с автономным питанием, уровень зарядки аккумулятора ноутбука снизится. Не выполняйте зарядку в течение продолжительного периода времени.
- Не следует включать/отключать или перезагружать компьютер либо переводить его в рабочий режим из спящего, когда между компьютером и камерой установлено USB-соединение. Это может привести к неисправности камеры. Перед включением/выключением или перезагрузкой компьютера, или перед выводом компьютера из спящего режима отсоедините камеру от компьютера.
- Зарядка с помощью компьютера, выполненного на заказ, или модифицированного компьютера не гарантируется.

■ Время работы аккумулятора и количество снимков, которые могут быть записаны и воспроизведены

		Время работы аккумулятора	Количество фотоснимков
Съемка (фотоснимки)	Монитор	—	Приблиз. 220 снимков
	Видоискатель	—	Приблиз. 210 снимков
Типичная видеосъемка	Монитор	Приблиз. 35 мин.	—
	Видоискатель	Приблиз. 35 мин.	—
Непрерывная видеосъемка	Монитор	Приблиз. 65 мин.	—
	Видоискатель	Приблиз. 65 мин.	—
Просмотр (фотоснимки)		Приблиз. 200 мин.	Приблиз. 4000 снимков

RU

Примечания

- Указанное выше количество снимков относится к полностью заряженному аккумулятору. Количество снимков может уменьшиться в зависимости от условий использования.
- Количество снимков, которые могут быть записаны, приведено для съемки в следующих условиях:
 - Использование карты памяти Sony Memory Stick PRO Duo™ (Mark2) (продается отдельно)
 - Аккумулятор используется при температуре окружающей среды 25 °С.
 - Параметр [Качество отображ.] установлен на [Стандартный].
- Количество, указанное в “Съемка (фотоснимки)”, основано на стандарте CIPA и приведено для съемки при следующих условиях: (CIPA: Camera & Imaging Products Association)
 - Параметр DISP установлен на [Показ. всю инф.].
 - Съемка через каждые 30 секунд
 - Зум поочередно переключается между концами W и T.
 - Вспышка срабатывает каждый второй раз.
 - Питание включается и выключается через каждые десять раз.
- Количество минут для видеосъемки согласно стандарту CIPA и съемки в следующих условиях:
 - [📷] Параметры зап.: XAVC S HD 60p 50M/50p 50M
 - Типичная видеосъемка: Время работы аккумулятора базируется на повторяющемся запуске/остановке съемки, зуммировании, включении/выключении и т.п.
 - Непрерывная видеосъемка: Время работы аккумулятора базируется на непрерывной съемке до достижения предела (29 минут), а затем продолжающейся повторным нажатием кнопки MOVIE. Другие функции, как зуммирование, не используются.

Подача питания

Вы можете использовать адаптер переменного тока (прилагается) для подачи питания во время съемки и воспроизведения снимков, что позволяет экономить заряд аккумулятора.

Примечания

- При отсутствии оставшегося заряда аккумулятора камера не включится. Установите в достаточной степени заряженный аккумулятор в камеру.
- При использовании камеры с подачей питания от сетевой розетки убедитесь, что на мониторе отображается значок (🔌).
- Не извлекайте аккумулятор во время подачи питания от сетевой розетки. При извлечении аккумулятора камера выключится.

- Не извлекайте аккумулятор, когда горит индикатор доступа (стр. 9). Это может привести к повреждению данных на карте памяти.
- Пока питание включено, аккумулятор не будет заряжаться даже в случае подключения камеры к адаптеру переменного тока.
- При определенных условиях питание может дополнительно подаваться от аккумулятора даже при использовании адаптера переменного тока.
- Во время подачи питания через соединение USB температура внутри камеры будет повышаться и время непрерывной записи может сократиться.
- При использовании в качестве источника питания переносного зарядного устройства убедитесь в том, что оно полностью заряжено, прежде чем его использовать. Следите также за оставшимся зарядом переносного зарядного устройства во время его использования.

Установка карты памяти (продается отдельно)

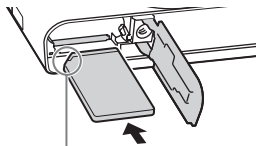
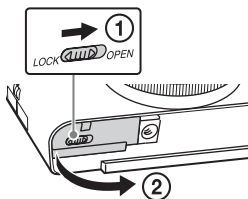

Убедитесь, что срезанный угол расположен правильно.

1 Откройте крышку.

2 Вставьте карту памяти.

- Расположив карту памяти с зазубренным углом так, как на рисунке, вставьте ее до щелчка.

3 Закройте крышку.

Используемые карты памяти

Карта памяти	Для фотоснимков	Для видеосъемки		
		MP4	AVCHD	XAVC S
Memory Stick PRO Duo	✓	✓ (только Mark2)	✓ (только Mark2)	—
Memory Stick PRO-HG Duo™	✓	✓	✓	✓*1
Memory Stick Micro™ (M2)	✓	✓ (Только Mark2)	✓ (только Mark2)	—
Карта памяти SD	✓	✓*2	✓*2	—
Карта памяти SDHC	✓	✓*2	✓*2	✓*3
Карта памяти SDXC	✓	✓*2	✓*2	✓*3
Карта памяти microSD	✓	✓*2	✓*2	—
Карта памяти microSDHC	✓	✓*2	✓*2	✓*3
Карта памяти microSDXC	✓	✓*2	✓*2	✓*3

*1 Видеозапись со скоростью 100 Мбит/сек или выше невозможна.

*2 Класс скорости 4 SD-карты (**CLASS 4**) или быстрее, либо класс скорости 1 UHS (**U1**) или быстрее

*3 Карты памяти, удовлетворяющие следующим условиям:

– Емкость 4 Гб или больше

– Класс скорости 10 SD-карты (**CLASS 10**) либо класс скорости 1 UHS (**U1**) или быстрее

При записи со скоростью 100 Мбит/сек или выше необходим класс скорости 3 UHS (**U3**).

- Для получения подробных сведений о количестве доступных для записи фотоснимков и продолжительности видеосъемки см. стр. с 35 по 36. Проверьте таблицы для выбора карты памяти с нужной емкостью.

Примечания

- При использовании карты памяти SDHC для видеозаписи в формате XAVC S в течение длительного периода времени, записанные видеозаписи будут разделены на файлы по 4 Гб. Разделенные файлы можно объединить в один файл с помощью PlayMemories Home™.
- Корректная работа всех карт памяти не гарантируется. При использовании карт памяти, изготовленных производителями, отличными от Sony, проконсультируйтесь с производителями этих изделий.

- При использовании с данной камерой карт памяти Memory Stick Micro или microSD, обязательно используйте их с соответствующим адаптером.

■ Для извлечения карты памяти/аккумулятора

Карта памяти: Нажмите карту памяти один раз для ее извлечения.

Аккумулятор: Сдвиньте рычажок блокировки аккумулятора.

Следите за тем, чтобы не уронить аккумулятор.

Примечания

- Никогда не вынимайте карту памяти/аккумулятор, когда горит индикатор доступа (стр. 9). Это может привести к повреждению данных на карте памяти.

RU

Установка языка и часов

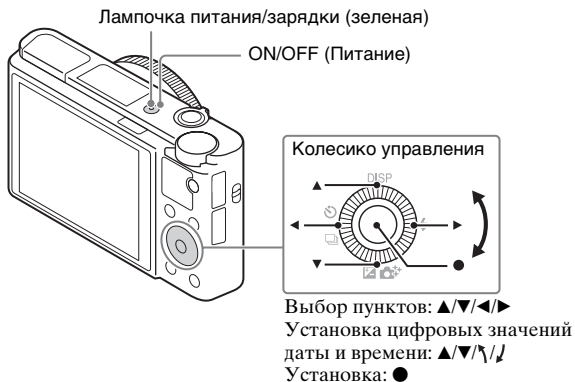

1 Нажмите кнопку ON/OFF (Питание).

При первом включении камеры будет отображен экран установки языка.

- Для включения питания и получения доступа к функциям фотоаппарата может потребоваться некоторое время.

2 Выберите нужный язык, а затем нажмите ● на колесике управления.

Будет отображен экран установки даты и времени.

RU

17

- 3 Убедитесь, что на экране выбрано [Ввод], а затем нажмите ●.
- 4 Выберите нужное географическое местоположение, следуя инструкциям на экране, а затем нажмите ●.
- 5 Установите [Летнее время], [Дата/Время] и [Формат даты], а затем нажмите ●.
 - При установке [Дата/Время] полночь обозначается как 12:00 AM, а полдень как 12:00 PM.
- 6 Убедитесь, что выбрано [Ввод], а затем нажмите ●.

Фотосъемка/видеосъемка

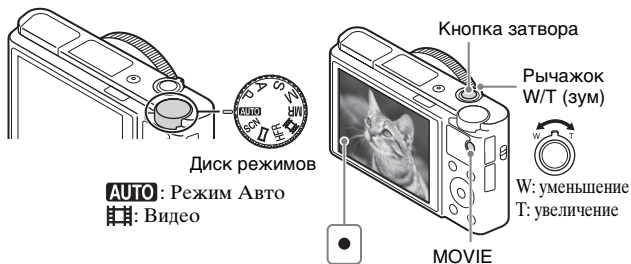

Фотосъемка

- 1 Нажмите кнопку затвора наполовину для выполнения фокусировки.
Если изображение находится в фокусе, раздается звуковой сигнал и высвечивается индикатор ●.
• Если камера не может выполнить фокусировку автоматически, мигает индикатор ●.
- 2 Для выполнения съемки нажмите кнопку затвора полностью вниз.

- 1 Нажмите кнопку MOVIE (Видео) для начала записи.
 - Используйте рычажок W/T (зум) для изменения кратности увеличения.
- 2 Еще раз нажмите кнопку MOVIE для прекращения записи.

Примечания

RU

- При использовании функции зума во время видеосъемки будет записан звук работы камеры. В случае установки [Скорость увеличен.] в положение [Быстрая] и установки [Увеличение на кол.] в положение [Быстро] может записываться звук работы камеры. По завершении видеосъемки также может быть записан звук срабатывания кнопки MOVIE.
- Непрерывная видеосъемка возможна максимум в течение приблизительно 29 минут за один раз с настройками камеры по умолчанию и при температуре окружающей среды около 25°C. По завершении видеозаписи можно возобновить запись, нажав кнопку MOVIE еще раз. Выполнение записи может остановиться для защиты камеры в зависимости от температуры окружающей среды.

Просмотр снимков

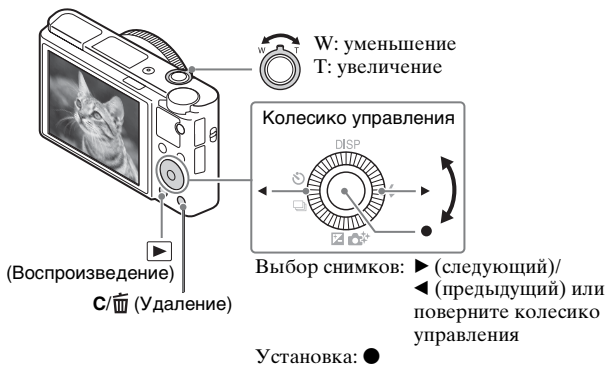

- 1 Нажмите кнопку ▶ (Воспроизведение).

RU
19

Выбор следующего/предыдущего снимка

Выберите снимок, нажимая ► (следующий)/◀ (предыдущий) на колесике управления или поверните колесико управления. Нажмите ● в центре колесика управления для просмотра видеозаписи.

Удаление снимка

- 1 Нажмите кнопку **C/🗑** (Удалить).
- 2 Выберите [Удалить] с помощью ▲ на колесике управления, а затем нажмите ●.

Возврат к фотосъемке

Нажмите кнопку затвора наполовину.

Примечания

- При попытке воспроизведения изображений непосредственно после непрерывной съемки, на мониторе может появиться значок, показывающий, что осуществляется запись данных/количество снимков, которые осталось записать. Во время записи некоторые функции будут недоступны.

Введение в другие функции

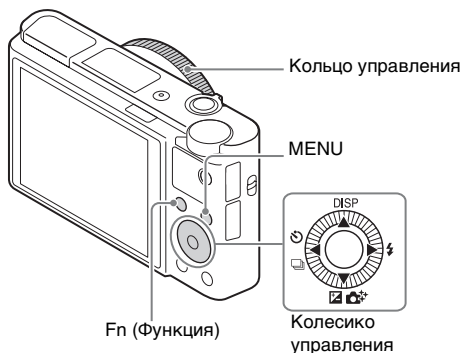







Колесико управления

DISP (Вид экрана): Позволяет изменять экранную индикацию.

📷 / 📹 (Режим протяжки): Позволяет переключать способы съемки, как, например, покадровая съемка, непрерывная съемка, съемка в режиме автоспуска или съемка в режиме брекетинга.

 (Коррек.экспоз./Творческое фото): Позволяет регулировать яркость изображения./Позволяет интуитивно управлять камерой и легко выполнять творческие снимки.





 (Режим вспышки): Позволяет выбирать режим вспышки для фотоснимков.

 (Стандарт фокусир.): При нажатии этой клавиши, когда [Область фокусир.] установлена в [Рег. пятно AF] или [Расш. рег.пятно AF], можно изменять положение области фокусировки, нажимая /// на колесике управления. Также можно изменять положение области фокусировки во время фотосъемки. В зависимости от опций, выбранных в [Область фокусир.] или [Центр. следящ. AF], доступные функции отличаются при нажатии клавиши.

RU

■ Кнопка Fn (Функция)

Позволяет зарегистрировать 12 функций и вызывать эти функции во время съемки.





- ① Нажмите кнопку Fn (Функция).
- ② Выберите нужную функцию, нажимая кнопки /// на колесике управления.
- ③ Выберите значение установки, поворачивая колесико управления или кольцо управления.

■ Кольцо управления

Для кольца управления можно назначить избранные функции. Во время съемки заданные установки можно изменять просто путем поворота кольца управления.



■ Пункты меню



(Настройки съемки)





 Размер изобр.	Выбор размера фотоснимков.
 Формат	Выбор формата фотоснимков.
 Качество	Выбор качества изображения для фотоснимков.
Раз. изоб.(Dual Rec)	Установка размера фотоснимков, получаемых во время видеосъемки.
Качество(Dual Rec)	Установка качества изображения для фотоснимков, получаемых во время видеосъемки.
 Формат файла	Выбор формата файла видео.
 Параметры зап.	Выбор размера кадра записанного видео.

RU

21

Двойная ЗАП видео	Установка целесообразности одновременной видеозаписи в формате XAVC S и формате MP4 или формате AVCHD и формате MP4.
 Настройки HFR	Установка настроек съемки с высокой частотой кадров.
Панорама: размер	Выбор размера панорамных изображений.
Панорама: направ.	Выбор направления съемки панорамных изображений.
Режим протяжки	Установка режима привода, например, для непрерывной съемки.
Установки брекет.	Установка съемки с использованием автоспуска в режиме брекетинга, порядка съемки для брекетинга экспозиции и брекетинга баланса белого.
Режим вспышки	Выполнение установок вспышки.
Кор.эксп.вспыш.	Регулировка количества света вспышки.
Ум.эфф.кр.глаз	Уменьшение эффекта красных глаз при использовании вспышки.
Режим фокусиров.	Выбор метода фокусировки.
Область фокусир.	Выбор области фокусировки.
 Подсветка AF	Установка подсветки AF, которая используется для фокусировки на объекте в темной обстановке.
 Скорость AF	Переключение скорости фокусировки при использовании автофокуса в режиме видеосъемки.
 Чувств. след. AF	Установка чувствительности следящей AF в режиме видеосъемки.
Коррек.экспоз.	Компенсация яркости всего изображения.
ISO	Установка чувствительности ISO.
ISO AUTO мин. выд.	Установка самой низкой скорости затвора, при которой чувствительность ISO начнет изменяться в режиме [ISO AUTO].

Ф-тр нейтр. плотн.	Установка функции, которая уменьшает количество света. Можно установить замедленную скорость затвора, уменьшить значение диафрагмы.
Режим измер.	Выбор способа измерения яркости.
Баланс белого	Регулировка цветовых тонов изображения.
DRO/Авто HDR	Автоматическая компенсация яркости и контрастности.
Творческ. стиль	Выбор нужной обработки изображения. Вы также можете регулировать контрастность, насыщенность и резкость.
Эффект рисунка	Выбор нужного фильтра эффекта для получения более выразительного и художественного снимка.
Профиль изображ.	Изменение настроек, например, цвета и тона.
Фокусировоч. лупа	Увеличение изображения перед съемкой таким образом, чтобы можно было проверить фокусировку.
 ШП длит. экспоз.	Установка функции шумоподавления при выдержке 1/3 секунда или дольше.
 ШП высокого ISO	Установка функции подавления шума при съемке с высокой чувствительностью.
Центр. следящ. AF	Установка функции для отслеживания объекта и продолжения фокусировки при нажатии центральной кнопки на экране съемки.
Улыб./Распоз. Лиц	Выбор для автоматического распознавания лиц и регулировки различных установок. Установка автоматического срабатывания затвора при распознавании улыбки.
Автомат. Dual Rec	Установка автоматического спуска затвора при обнаружении во время видеосъемки выразительной композиции, включая человека.
 Эфф. мягк. кожи	Установка эффекта мягкой кожи и уровня эффекта.

 Авто кадриров.	Анализ сцены во время обнаружения лиц, объектов крупным планом или объектов, отслеживаемых включенной функцией блокировки АФ, и автоматическое обрезание и сохранение других копий снимков с более выразительной композицией.
Режим Авто	Можно выполнять съемку, выбрав интеллектуальный авторежим или супер авторежим.
Выбор сцены	Выбор предварительно отрегулированных установок в соответствии с условиями различных сцен.
Высок. част. кадров	Выбор режима экспозиции во время съемки с высокой частотой кадров в зависимости от объекта или эффекта.
Видео	Выбор режима экспозиции в зависимости от объекта или эффекта.
 SteadyShot	Установка функции SteadyShot для фотосъемки. Уменьшение размытости от вибрации камеры во время удерживания камеры при съемке.
 SteadyShot	Установка функции SteadyShot для видеосъемки.
 Цвет. простран.	Выбор диапазона воспроизводимых цветов.
 Авто медл. затв.	Установка функции, которая автоматически регулирует скорость затвора в соответствии с окружающим освещением в режиме Видео.
Запись звука	Установка записи звука во время видеосъемки.
Исх. ур. микрофона	Выбор уровня микрофона во время видеозаписи.
Умен. шума ветра	Уменьшение шума ветра во время видеозаписи.
Вызов памяти	Выбор предварительно сохраненной настройки при установке диска режимов в положение MR (Вызов из памяти). Возможно сохранение масштаба оптического зума и т.п.
Память	Сохранение нужных режимов или установок камеры.





⚙ (Пользов. настройки)

Зебра	Отображение полос для регулировки яркости.
 Помощь для MF	Отображение увеличенного изображения при ручной фокусировке.
Время увел. фокус.	Выбор интервала времени, в течение которого отображается увеличенное изображение.
 Исх. увел. фокус.	Установка начального увеличения при отображении увеличенного изображения с помощью [Фокусиров. лупа].
Сетка	Отображение линий сетки для облегчения выравнивания кадра.
 Отображ. метки	Установка необходимости отображения метки на мониторе или в видоискателе во время видеозаписи.
 Настр. метки	Установка метки, отображаемой на мониторе или в видоискателе во время видеозаписи.
Авто.просмотр	Установка автоматического просмотра для отображения снимка сразу после съемки.
Кнопка DISP	Установка типа информации, отображаемой на мониторе или в видоискателе при нажатии DISP на колесике управления.
Ур. выдел. контур.	Выделение границ диапазонов фокусировки с помощью определенного цвета в режиме ручной фокусировки.
Цвет выдел. контур.	Установка цвета, используемого для функции выделения контуров.
Инстр. настр. эксп.	Установка отображения справки при изменении настроек экспозиции на экране режима съемки.
Отображ. Live View	Установка или отмена отображения настроек, таких как коррекция экспозиции, на экране дисплея.
Авт.очистка обл. AF	Установка целесообразности отображения области фокусировки постоянно или ее исчезновения вскоре после достижения фокусировки.

RU

RU

25

Отобр.зону непр.АФ	Установка целесообразности отображения области фокусировки в режиме [Непрерывный АФ].
Обл. фаз. детек. АФ	Установка фазодетекторной области АФ.
 Предварител. АФ	Установка или отмена выполнения автоматической фокусировки перед нажатием кнопки затвора наполовину.
Скорость увеличен.	Установка скорости зуммирования при использовании рычага зуммирования.
Настр. увеличения	Установка необходимости использования функций увеличения четкого изображения и цифрового увеличения при выполнении зуммирования.
FINDER/MONITOR	Выбор способа переключения между видоискателем и монитором.
Спуск без карты	Установка необходимости спуска затвора, если карта памяти не вставлена.
 AEL с выдержкой	Установка необходимости выполнения блокировки АЭ при нажатии кнопки затвора наполовину. Это полезно, если нужно отрегулировать отдельно фокусировку и экспозицию.
 Тип затвора	Установка использования механического или электронного затвора во время фотосъемки.
Автопортр./автосп.	Установка целесообразности использования съемки с таймером самозапуска с 3-секундной задержкой при наклоне экрана вверх примерно на 180 градусов.
Регистрация лиц	Сохранение или изменение человека, которому отдается приоритет во время фокусировки.
 Запись даты	Установка записи даты съемки на фотоснимке.
Настр. меню функ.	Настройка функций, отображаемых при нажатии кнопки Fn (Функция).

Польз. клав.(Съем.)	Назначение функций различным клавишам позволяет при нажатии клавиш во время съемки изображений выполнять операции быстрее.
Польз. кл.(Воспр.)	Назначение функций клавишам позволяет при нажатии клавиш во время воспроизведения изображений выполнять операции быстрее.
Увеличение на кол.	Установка функции зуммирования на кольце управления. В случае выбора [Быстро] положение зуммирования перемещается в зависимости от степени поворота кольца управления. При выборе опции [Шаг], можно переместить положение зума на фиксированный шаг фокусного расстояния.
Кнопка MOVIE	Установка необходимости постоянной активации кнопки MOVIE.
Блокиров. колесика	Установка целесообразности временного выключения колесика управления с помощью кнопки Fn во время съемки. Можно включать/выключать колесико управления нажатием и удерживанием кнопки Fn.

RU

(Беспроводная)

Отправ. на смартфон.	Передача снимков для отображения на смартфоне.
Отправить на комп.	Резервное копирование снимков путем передачи их на компьютер, подсоединенный к сети.
Просмотр на ТВ	Вы можете просматривать снимки на телевизоре, подсоединенном к сети.
Одно касание(NFC)	Назначение приложения функции в одно касание (NFC). Вы можете вызывать приложение при съемке путем касания NFC-совместимого смартфона к камере.
Режим полета	Вы можете установить, чтобы данное устройство не осуществляло беспроводную связь.

RU

Нажать WPS	Вы можете зарегистрировать точку удобного доступа к камере, нажимая кнопку Wi-Fi Protected Setup™ (WPS).
Руч. настр. тчк дост.	Вы можете зарегистрировать точку доступа вручную.
Редакт. назв. устр.	Вы можете изменить название устройства в разделе Wi-Fi Direct и т.п.
Отобр. MAC-адрес	Отображение MAC-адреса камеры.
Сбр. SSID/Пароль	Переустановка SSID и пароля соединения смартфона.
Сброс. настр. сети	Сброс всех сетевых настроек.

(Приложение)

Список приложен.	Отображение списка приложений. Вы можете выбрать приложение, которое нужно использовать.
Введение	Отображение инструкций по использованию приложения.

(Воспроизведение)

Удалить	Удаление изображения.
Режим просмотра	Установка способа группировки снимков для воспроизведения.
Индекс изображ.	Одновременное воспроизведение нескольких изображений.
Поворот отображ.	Установка направления воспроизведения записанного снимка.
Слайд-шоу	Отображение слайд-шоу.
Повернуть	Поворот изображения.
 Увеличить	Увеличение воспроизводимых снимков.
 Увел. исх. масшт.	Установка начального увеличения при увеличении изображения во время воспроизведения.

⊕ Увел. исх. полож.	Установка начального положения при увеличении изображения во время воспроизведения.
Защита	Защита изображений.
Кор.интерв.движен.	Настройка интервала отображения отслеживания объектов в [Видеосъемка движ.], где отслеживание движения объекта будет отображаться во время воспроизведения видеозаписей.
Укажите печать	Добавление метки команды печати к фотоснимку.
Эффект красоты	Ретуширование лица человека на фотоснимке и сохранение ретушированного изображения в виде нового изображения.
Фотосъемка	Захват нужной сцены из видеозаписи для сохранения в виде фотоснимка.



RU



(Настройка)

Яркость монитора	Установка яркости монитора.
Яркость видискат.	Установка яркости электронного видискателя.
Цвет.темп. видиск.	Настройка цветовой температуры видискателя.
Поддержка Gamma	Преобразование снимка S-Log в эквивалентный снимок ITU709 и его отображение в видискателе или на мониторе.
Параметры громк.	Регулировка громкости звука при воспроизведении видеозаписи.
Звуковые сигн.	Установка звука срабатывания фотоаппарата.
Парам. Выгрузки	Установка функции выгрузки при использовании с камерой карты Eye-Fi.
Мозаичное меню	Установка необходимости отображения мозаичного меню при каждом нажатии кнопки MENU.

RU

Спр. д-ка выб. реж.	Включение или выключение справки диска режимов (пояснения для каждого режима съемки).
Подтвержд.удал.	Установка предварительного выбора удаления или отмены на экране подтверждения удаления.
Качество отображ.	Установка качества дисплея.
Время нач. энергос.	Выбор интервала времени до автоматического выключения камеры.
Функц. при закр. VF	Установка необходимости выключения питания при закрытии видеискателя.
Перекл. NTSC/PAL	Изменяя телевизионный формат устройства, возможно выполнять съемку в другом видеоформате.
Демонстр. режим	Включение или выключение воспроизведения демонстрации.
Настройки TC/UB	Установка временного кода (TC) и бита пользователя (UB).
Настройки HDMI	Выполнение установок HDMI.
 Выб. вывода 4K	Установка способа записи и вывода видеозаписей 4K через HDMI при подключении камеры к внешнему рекордеру/проигрывателю, поддерживающему 4K.
USB-соединение	Выбор способа выполнения соединения USB.
Настройка USB LUN	Повышение совместимости путем ограничения функций USB-соединения. Устанавливайте значение [Несколько] в обычных условиях, а [Одиночный] только когда соединение между камерой и компьютером или компонентом аудио/видео установить не удастся.
USB питание	Установка целесообразности подачи питания через соединение USB, если камера подключается к компьютеру или устройству USB с помощью кабеля micro USB.
 Язык	Выбор языка.

Настр. даты/врем.	Установка даты, времени и летнего времени.
Часовой пояс	Установка места использования.
Инф. об авт. правах	Установка информации об авторских правах для фотоснимков.
Форматировать	Форматирование карты памяти.
Номер файла	Выбор способа нумерации файлов фотоснимков и видеозаписей.
Устан. имя файла	Изменение первых 3 символов в имени файла для фотоснимков.
Выбор папк. записи	Выбор другой папки для хранения фотоснимков и видеозаписей (MP4).
Создать папку	Создание новой папки для хранения фотоснимков и видеозаписей (MP4).
Название папки	Выбор формата папок для фотоснимков.
Восстан. БД изобр.	Восстановление файла базы изображений и возобновление возможности записи и воспроизведения.
Показ. инф. о носит	Отображение оставшегося времени записи видео и количества доступных для записи фотоснимков на карте памяти.
Модель	Отображение версии ПО камеры.
Заводск. настройка	Возврат к значениям параметров по умолчанию.

Использование программного обеспечения

Установка на компьютер следующего программного обеспечения сделает пользование камерой более удобным.

- PlayMemories Home: Импорт изображений на компьютер и их использование различным образом (стр. 33).
- Image Data Converter: Отображение изображений RAW и их обработка.
- Remote Camera Control: Управление камерой, подсоединенной к компьютеру с помощью кабеля USB.

Вы можете загрузить и установить данное программное обеспечение на компьютер со следующих URL-адресов.

- 1 С помощью Интернет-браузера на компьютере перейдите по одному из следующих URL-адресов, а затем выполните инструкции на экране для загрузки нужного программного обеспечения.

Windows:

<http://www.sony.co.jp/imsoft/Win/>

Mac:

<http://www.sony.co.jp/imsoft/Mac/>

- Требуется подключение к сети Интернет.
- Для получения подробной информации о данной операции см. страницу поддержки или страницу Справки по программному обеспечению.

Примечания

- При использовании Remote Camera Control выберите кнопку MENU →  (Настройка) → [USB-соединение] → [Удаленный ПК], а затем подсоедините камеру к компьютеру.

Импортирование изображений в компьютер и их использование (PlayMemories Home)

Программное обеспечение PlayMemories Home позволяет импортировать фотоснимки и видеозаписи в компьютер и использовать их. PlayMemories Home требуется для импортирования видеозаписей XAVC S и видеозаписей AVCHD в компьютер.
<http://www.sony.net/pm/>

RU



Импорт изображений
из камеры



Воспроизведение
импортированных
снимков



Совместное
использование
изображений в
программе
PlayMemories Online™



Для Windows также доступны следующие функции:



Просмотр
снимков по
календарю



Создание
видеодисков



Загрузка
снимков в
сетевые
службы

Примечания

- Для использования PlayMemories Online или других сетевых служб необходимо Интернет-соединение. PlayMemories Online или другие сетевые службы могут быть недоступны в некоторых странах или регионах.
- Если программное обеспечение PMB (Picture Motion Browser), поставляемая с моделями, выпущенными до 2011 г., уже установлено на компьютере, оно будет заменено приложением PlayMemories Home во время установки. Используйте PlayMemories Home, замену программного обеспечения PMB.
- В PlayMemories Home можно устанавливать новые функции. Подсоедините камеру к компьютеру даже если PlayMemories Home уже установлено на компьютере.
- Не отсоединяйте кабель micro USB (прилагается) от камеры во время отображения экрана управления или экрана доступа. Это может стать причиной повреждения данных.
- Для отсоединения камеры от компьютера, щелкните по  на панели задач, а затем щелкните [Извлечь DSC-RX100M5].

Добавление функций на камере

Вы можете добавлять нужные функции на камере, подсоединившись к веб-сайту для загрузки приложений  (PlayMemories Camera Apps™) через Интернет.

<http://www.sony.net/pmca/>

- После установки приложение можно вызвать с помощью функции [Одно касание(NFC)], приложив NFC-совместимый Android-смартфон к метке N на камере.

Количество фотоснимков и время видеозаписи

Количество фотоснимков и время записи может быть разным в зависимости от условий съемки и карты памяти.



■ Фотоснимки

В таблице ниже указано приблизительное количество снимков, которые можно записать на карту памяти, отформатированную с помощью данной камеры. Эти значения определены при использовании стандартных тестовых карт памяти Sony.

 **Размер изобр.]: L: 20M**

Если  **Формат] установлено в [3:2]***

Качество	Количество фотоснимков	
	8 Гб	64 Гб
Стандартное	1150 снимков	9600 снимков
Высокое	690 снимков	5500 снимков
Сверхвысокое	510 снимков	4150 снимков
RAW и JPEG	235 снимков	1900 снимков
RAW	355 снимков	2850 снимков

* При установке  **Формат], отличного от [3:2], можно записать больше снимков, чем показано выше. (Кроме случая, когда  **Качество] установлено в [RAW].)****

■ Видеозаписи

В таблице ниже показано приблизительное общее время видеозаписи на карту памяти, отформатированную с помощью данной камеры. Время записи для видеозаписей в формате XAVC S и AVCHD измерено при съемке с [Двойная ЗАП видео], установленной в [Выкл].

RU

Формат файла	Параметры зап.	Доступное время записи (h (часы), m (минуты))		
		8 Гб	32 Гб	64 Гб
XAVC S 4K	30p 100M/25p 100M	9 m	35 m	1 h 15 m
	30p 60M/25p 60M	15 m	1 h	2 h 5 m
	24p 100M* / -	9 m	35 m	1 h 15 m
	24p 60M* / -	15 m	1 h	2 h 5 m
XAVC S HD	60p 50M/50p 50M	15 m	1 h 15 m	2 h 35 m
	30p 50M/25p 50M	15 m	1 h 15 m	2 h 35 m
	24p 50M* / -	15 m	1 h 15 m	2 h 35 m
	120p 100M/100p 100M	9 m	35 m	1 h 15 m
	120p 60M/100p 60M	15 m	1 h	2 h 5 m
AVCHD	60i 24M(FX)/50i 24M(FX)	40 m	3 h	6 h
	60i 17M(FH)/50i 17M(FH)	55 m	4 h 5 m	8 h 15 m
	60p 28M(PS)/50p 28M(PS)	35 m	2 h 30 m	5 h 5 m
	24p 24M(FX)/25p 24M(FX)	40 m	3 h	6 h
	24p 17M(FH)/25p 17M(FH)	55 m	4 h 5 m	8 h 15 m
MP4	1920×1080 60p 28M/ 1920×1080 50p 28M	35 m	2 h 35 m	5 h 20 m
	1920×1080 30p 16M/ 1920×1080 25p 16M	1 h	4 h 10 m	8 h 25 m
	1280×720 30p 6M/ 1280×720 25p 6M	2 h 35 m	10 h 55 m	22 h

* только в случае установки [Перекл. NTSC/PAL] в положение [NTSC].

- Непрерывная видеосъемка возможна максимум в течение приблизительно 29 минут за один раз с настройками камеры по умолчанию и при температуре окружающей среды около 25°C. Однако время записи составляет приблизительно 5 минут при видеосъемке в формате XAVC S 4K или XAVC S HD 120p/100p (ограничено техническими характеристиками изделия). Максимальное непрерывное время видеозаписи в формате MP4 (28M) составляет около 20 минут (ограничено размером файла 4 Гб).
- Доступное время для видеосъемки может изменяться, поскольку камера оснащена системой VBR (переменная скорость передачи битов), которая автоматически регулирует качество изображения в зависимости от сцены съемки. При записи быстро движущихся объектов изображение остается четким, однако доступное для записи время будет меньше, так как для записи требуется больше памяти. Доступное для записи время также изменяется в зависимости от условий съемки, объекта или настроек качества/размера изображения.

Примечания по использованию камеры

Встроенные функции камеры

- Эта камера совместима с видеозаписями в формате 1080 60р или 50р. В отличие от стандартных режимов записи, применявшихся до настоящего времени, в которых для записи использовался чересстрочный метод, в этой камере для записи используется прогрессивный метод. Это позволяет повысить разрешение и получить более четкое и более реалистичное изображение. Видеозаписи, выполненные в формате 1080 60р/1080 50р, могут воспроизводиться только на 1080 60р/1080 50р-совместимых устройствах.
- Данная камера совместима с форматами записи 4К 30р/4К 25р/4К 24р. Возможна видеозапись с разрешением, превышающим формат HD.
- Во время нахождения на борту самолета установите функцию [Режим полета] в [Вкл].

Об использовании и уходе

Обращайтесь с изделием осторожно, не разбирайте и не модифицируйте его, не подвергайте его ударным и другим нагрузкам: не стучите по нему, не роняйте его, а также не наступайте на него. Будьте особенно осторожны с объективом.

Примечания по записи/воспроизведению

- Перед началом записи выполните пробную запись, чтобы убедиться в надлежащей работе камеры.
- Данная камера не является ни пыленепроницаемой, ни брызгозащищенной, ни водонепроницаемой.
- Не направляйте объектив непосредственно на лучи, например лазерные лучи. Это может повредить датчик изображения и привести к неисправности камеры.
- Не подвергайте камеру воздействию солнечного света и не снимайте в направлении солнца в течение продолжительного времени. Это может привести к повреждению внутреннего механизма.
- Если произойдет конденсация влаги, удалите ее перед использованием камеры.
- Не трясите камеру и не подвергайте ее ударам. Это может привести к неисправности, и запись фотоснимков станет невозможной. Более того, может испортиться носитель записи или могут повредиться данные снимков.

Не используйте/не храните камеру в следующих местах

- В чрезмерно жарком, холодном или влажном месте
В таких местах, как, например, в автомобиле, припаркованном под прямыми солнечными лучами, корпус камеры может деформироваться, что может привести к неисправности.

- Хранение под прямым солнечным светом или возле обогревателя
Корпус камеры может обесцветиться или деформироваться, и это может привести к неисправности.
- В месте, подверженном качающейся вибрации
- Вблизи генераторов сильных радиоволн или источников излучения, а также в местах с сильными магнитными полями. В противном случае фотоаппарат может неправильно выполнять запись или воспроизведение фотоснимков.
- В местах с повышенным содержанием песка или пыли
Будьте осторожны, чтобы не допустить попадания песка или пыли в камеру. Это может привести к неисправности камеры, и в некоторых случаях эта неисправность не может быть устранена.

О переноске

- Не садитесь на стул или другое место, если фотоаппарат находится в заднем кармане Ваших брюк или юбки, так как это может привести к неполадкам или поломке фотоаппарата.

Объектив ZEISS

Фотоаппарат оснащен объективом ZEISS, который позволяет воспроизводить четкие изображения с отличной контрастностью. Объектив данного фотоаппарата изготовлен в Германии в соответствии с системой обеспечения качества, сертифицированной компанией ZEISS, согласно стандартам ZEISS.

Примечания относительно монитора, электронного видоискателя и объектива

- Монитор и электронный видоискатель изготовлены с использованием особо высокоточной технологии, что позволяет при эксплуатации эффективно использовать свыше 99,99% пикселей. Однако на мониторе и электронном видоискателе могут появляться маленькие темные и/или светлые точки (белого, красного, синего или зеленого цвета). Такие точки являются результатом производственного процесса и ни в коей мере не влияют на запись.
- Не держите камеру за монитор или видоискатель.
- Соблюдайте осторожность, чтобы ваши пальцы или другие предметы не были защемлены во время работы объектива.
- Соблюдайте осторожность, чтобы ваши пальцы не препятствовали при нажатии видоискателя вниз.
- Не нажимайте видоискатель с чрезмерным усилием, когда окуляр вытянут.
- Попадание воды, пыли или песка на поверхность видоискателя может привести к неисправности.

Примечания относительно съемки с видеоискателем

Данная камера оснащена видеоискателем органическим электролюминисцентным с высоким разрешением и высокой контрастностью. Данная камера разработана с удобным для просмотра видеоискателем, что обеспечивается за счет надлежащего баланса различных элементов.

- Изображение может быть слегка искажено возле углов видеоискателя. Это не является неисправностью. Если вы хотите проверить каждую деталь всей композиции, можно также использовать монитор.
- Если поворачивать камеру, когда вы смотрите в видеоискатель, или двигать глазами, то изображение в видеоискателе может быть искажено или цвет изображения может измениться. Это особенность объектива или устройства дисплея и не является неисправностью. При получении снимка рекомендуется смотреть в центральную часть видеоискателя.

RU

Примечания относительно вспышки

- Не переносите фотоаппарат, держа его за вспышку, и не прилагайте к ней чрезмерное усилие.
- Попадание воды, пыли или песка в открытую вспышку может привести к неисправности.
- Соблюдайте осторожность, чтобы ваши пальцы не препятствовали при нажатии вспышки вниз.

Аксессуары Sony

Используйте только оригинальные аксессуары марки Sony, в противном случае это может стать причиной неисправности. Аксессуары марки Sony могут не поставляться на рынки некоторых стран или регионов.

О температуре камеры

Корпус камеры и аккумулятор могут нагреваться при использовании – это нормальное явление.

О защите от перегрева

В зависимости от температуры камеры и аккумулятора, видеосъемка может быть невозможна или питание может выключаться автоматически для защиты камеры.

Перед выключением питания или перед тем, как станет невозможна видеосъемка, на экране появится сообщение. В этом случае оставьте питание выключенным и подождите, пока температура камеры и аккумулятора не снизится до приемлемого уровня. При включении питания не остывшей в достаточной степени камеры или аккумулятора, питание может отключиться снова или выполнение видеосъемки может стать невозможным.

О заряде аккумулятора

- При зарядке аккумулятора, который не использовался в течение длительного времени, зарядить его до надлежащей емкости может быть невозможно.
Это связано с характеристиками аккумулятора. Зарядите аккумулятор еще раз.
- Если не пользоваться аккумулятором больше года, это может привести к ухудшению его характеристик.

Предупреждение об авторских правах

- На телевизионные программы, фильмы, видеоленты и другие материалы может распространяться авторское право. Неправомерная запись таких материалов может противоречить положениям закона об авторском праве.
- Для предотвращения нелегального использования [Инф. об авт. правах] оставьте [Устан. фотографа] и [Уст. имя правообл.] пустыми при одалживании или передаче камеры.
- Sony не несет ответственности за любые проблемы или убытки, вызванные несанкционированным использованием [Инф. об авт. правах].

Гарантия не предоставляется в случае повреждения информации или сбоя при записи

Sony не может предоставлять гарантии в случае сбоя при записи, потери или повреждения записанных изображений или аудиоданных вследствие неисправности камеры или носителя записи и т.п. Рекомендуется делать резервные копии важных данных.

Чистка поверхности камеры

Очистите поверхность камеры мягкой тканью, слегка смоченной водой, а затем протрите поверхность сухой тканью. Чтобы не повредить покрытие или корпус:

- Не подвергайте камеру воздействию химических веществ, таких как разбавитель, бензин, спирт, разовые салфетки, жидкость от насекомых, солнцезащитный крем или инсектицид.

Уход за монитором

- Крем для рук или увлажняющее средство, оставшееся на мониторе, может повредить его покрытие. При попадании чего-либо на монитор, немедленно вытрите его.
- Вытирание с нажимом с помощью салфетки или других материалов может привести к повреждению покрытия.
- Если на мониторе остались отпечатки пальцев или пыль, рекомендуется осторожно удалить их, а затем начисто вытереть монитор мягкой тканью.

Примечания по беспроводной локальной сети

Мы не несем ответственности за любое повреждение, причиненное несанкционированным доступом или несанкционированным использованием, содержимого, загруженного на камеру, в результате потери или кражи.

Примечания относительно безопасности при использовании изделий беспроводной локальной сети

- Позаботьтесь о том, чтобы всегда использовать безопасную беспроводную локальную сеть для предотвращения взлома, доступа злонамеренных третьих лиц или других нарушений системы защиты.
- Важно установить настройки безопасности при использовании беспроводной локальной сети.
- Если проблема безопасности возникла по причине невыполнения мер предосторожности или в связи с какими-либо неизбежными обстоятельствами при использовании беспроводной локальной сети, Sony не несет ответственности за потери или повреждения.

RU

Примечания относительно съемки с высокой частотой кадров

Скорость воспроизведения

Скорость воспроизведения будет отличаться, как показано ниже, в зависимости от установленных [HFR Частота кадров] и [HFR Параметры зап.].

HFR Частота кадров	HFR Параметры зап.		
	24p 50M*	30p 50M/ 25p 50M	60p 50M/ 50p 50M
240fps/250fps	в 10 раз медленнее	в 8 раз медленнее/ в 10 раз медленнее	в 4 раз медленнее/ в 5 раз медленнее
480fps/500fps	в 20 раз медленнее	в 16 раз медленнее/ в 20 раз медленнее	в 8 раз медленнее/ в 10 раз медленнее
960fps/1000fps	в 40 раз медленнее	в 32 раз медленнее/ в 40 раз медленнее	в 16 раз медленнее/ в 20 раз медленнее

* только в случае установки [Перекл. NTSC/PAL] в положение [NTSC].

RU

[HFR Устан. приорит.] и продолжительность записи

HFR Устан. приорит.	HFR Частота кадров	Число эффективных пикселей, считываемое датчиком изображения	Продолжительность записи
Приоритет качества	240fps/250fps	1824 × 1026	Приблиз. 4 секунды
	480fps/500fps	1824 × 616	Приблиз. 3 секунды
	960fps/1000fps	1244 × 420	Приблиз. 3 секунды
Приор. врем. съем.	240fps/250fps	1824 × 616	Приблиз. 7 секунд
	480fps/500fps	1292 × 436	Приблиз. 7 секунд/ Приблиз. 6 секунд
	960fps/1000fps	912 × 308	Приблиз. 6 секунд

Примечания

- Звук не будет записан.
- Видео будет записано в формате XAVC S HD.
- Изображение получается вне фокусировки, если объект находится слишком близко, например во время макросъемки. Выполните съемку с минимально допустимого расстояния для съемки (сторона W: Приблиз. 5 см, сторона T: Приблиз. 30 см (от объектива)).

Технические характеристики

Камера

[Система]

Формирователь изображения:

13,2 мм × 8,8 мм (тип 1,0)

CMOS-сенсор

Число эффективных пикселей
камеры:

Приблиз. 20,1 мегапикселя

Общее количество пикселей
камеры:

Приблиз. 21,0 мегапикселя

Объектив: ZEISS Vario-Sonnar

T* 2,9x-кратный

вариообъектив

f = 8,8 мм – 25,7 мм

(24 мм – 70 мм (эквивалент

фотопленки 35 мм))

F1,8 (W) – F2,8 (T)

При видеосъемке в формате

(HD 16:9): 25,5 мм – 74 мм^{*1}

При видеосъемке в формате

(4K 16:9): 28 мм – 80 мм

^{*1} Если [SteadyShot]

установлена в положение

[Стандартный]

SteadyShot: Оптическая

Формат файлов (Фотоснимки):

В соответствии с JPEG (DCF,

Exif, MPF Baseline), RAW

(Sony ARW 2.3 Format),

DPOF-совместимые

Формат файлов (Видео):

Формат XAVCS

(в соответствии с форматом
XAVCS):

Видео: MPEG-4 AVC/H.264

Аудио: LPCM 2 канала (48 кГц
16 бит)

Формат AVCHD (Поддержка
формата AVCHD версии 2.0):

Видео: MPEG-4 AVC/H.264

Аудио: Dolby Digital

2-канальный, оснащен Dolby
Digital Stereo Creator

• Изготовлено по лицензии
компании Dolby Laboratories.

Видеозапись (формат MP4):

Видео: MPEG-4 AVC/H.264

Аудио: MPEG-4 AAC-LC
2 канала

Носитель записи: Memory Stick

PRO Duo, Memory Stick Micro,

карты SD, карты памяти

microSD

Вспышка: Диапазон действия

вспышки (чувствительность

ISO (рекомендуемая величина
экспозиции) установлен в

положение Авто):

Приблиз. от 0,4 м до 10,2 м (W)/

Приблиз. от 0,4 м до 6,5 м (T)

RU

[Входные/выходные разъемы]

Разъем HDMI: Микрогнездо HDMI

Разъем Multi/Micro USB*: USB-соединение

USB-соединение: Hi-Speed USB (USB 2.0)

* Поддерживает Micro USB-совместимое устройство.

[Видеоискатель]

Тип: Электронный видеоискатель (Органический электролюминесцентный)

Общее количество точек: 2 359 296 точек

Отображение кадра: 100%

Увеличение: Приблиз. 0,59 × (эквивалент 35 мм формата) с объективом 50 мм на бесконечности, -1 м^{-1}

Точка обзора (в соответствии с CIPA): Приблиз. 20 мм от окуляра, приблиз. 19,2 мм от рамки окуляра на -1 м^{-1}

Регулировка диоптра: От $-4,0 \text{ м}^{-1}$ до $+3,0 \text{ м}^{-1}$

[Монитор]

ЖК-монитор: 7,5 см (тип 3,0) схема управления TFT

Общее количество точек: 1 228 800 точек

[Питание, общая информация]

Питание: Перезаряжаемый аккумулятор, 3,6 В
Адаптер переменного тока, 5 В

Потребляемое питание:
Приблиз. 2,6 Вт (во время съемки с помощью монитора)
Приблиз. 3,0 Вт (во время съемки с помощью видеоискателя)

Температура эксплуатации:
От 0 °C до 40 °C

Температура хранения:
-20 °C до +60 °C

Размеры (в соответствии с CIPA) (Приблиз.):
101,6 мм × 58,1 мм × 41,0 мм (Ш/В/Г)

Масса (в соответствии с CIPA) (Приблиз.):
299 г (включая аккумулятор NP-BX1, Memory Stick PRO Duo)

Микрофон: Стерео

Громкоговоритель:
Монофонический

Exif Print: Совместима
PRINT Image Matching III:
Совместима

[Беспроводная локальная сеть]

Поддерживаемый стандарт:

IEEE 802.11 b/g/n

Частота: 2,4 ГГц

Поддерживаемые протоколы

безопасности: WEP/

WPA-PSK/WPA2-PSK

Способ конфигурации: Wi-Fi

Protected Setup™ (WPS) /
ручной

Способ доступа:

Инфраструктурный режим

NFC: В соответствии с NFC Forum

Типе 3 Tag

Model No. WW605351

Адаптер переменного тока AC-UUD12/UUE12

Требования к питанию: от 100 В

до 240 В переменного тока,
50 Гц/60 Гц, 0,2 А

Выходное напряжение: 5 В

постоянного тока, 1,5 А

Перезаряжаемый аккумулятор NP-BX1

Тип аккумулятора: Литий-ионный
аккумулятор

Максимальное напряжение:

4,2 В постоянного тока

Номинальное напряжение:

3,6 В постоянного тока

Максимальное напряжение

зарядки: 4,2 В постоянного
тока



Максимальный ток зарядки:

1,89 А

Емкость: 4,5 Втч (1 240 мАч)

Конструкция и технические
характеристики могут быть
изменены без уведомления.

Товарные знаки

- Memory Stick и  являются товарными знаками или зарегистрированными товарными знаками Sony Corporation.
- XAVC S и  являются зарегистрированными товарными знаками Sony Corporation.
- “AVCHD Progressive” и логотип “AVCHD Progressive” являются товарными знаками Panasonic Corporation и Sony Corporation.
- Dolby и символ в виде сдвоенной буквы D являются товарными знаками Dolby Laboratories.
- Термины HDMI и HDMI High-Definition Multimedia Interface и логотип HDMI являются товарными знаками или зарегистрированными товарными знаками HDMI Licensing, LLC в Соединенных Штатах и других странах.
- Windows является зарегистрированным товарным знаком Microsoft Corporation в Соединенных Штатах Америки и/или других странах.
- Mac является зарегистрированным товарным знаком Apple Inc. в Соединенных Штатах Америки и других странах.
- iPhone и iPad являются зарегистрированными товарными знаками Apple Inc. в Соединенных Штатах Америки и других странах.

RU

- Логотип SDXC является товарным знаком SD-3C, LLC.
- Android и Google Play являются товарными знаками Google Inc.
- Wi-Fi, логотип Wi-Fi, Wi-Fi Protected Setup являются зарегистрированными товарными знаками или товарными знаками Wi-Fi Alliance.
- Метка N является товарным знаком или зарегистрированным товарным знаком NFC Forum, Inc. в Соединенных Штатах Америки и в других странах.
- DLNA и DLNA CERTIFIED являются товарными знаками Digital Living Network Alliance.
- Facebook и логотип “f” являются товарными знаками или зарегистрированными товарными знаками компании Facebook, Inc.
- YouTube и логотип YouTube являются товарными знаками или зарегистрированными товарными знаками компании Google Inc.
- Eye-Fi является товарным знаком Eye-Fi, Inc.
- Кроме того, названия систем и изделий, используемые в данном руководстве, являются, обычно, товарными знаками или зарегистрированными товарными знаками их соответствующих разработчиков или производителей. Однако знаки ™ или ® используются не во всех случаях в данном руководстве.



Прикладная программа GNU GPL/LGPL

В изделие включается программное обеспечение на основании Универсальной общедоступной лицензии GNU General Public License (далее именуемой “GPL”) или Стандартной общественной лицензии ограниченного применения GNU Lesser General Public License (далее именуемой “LGPL”).

Данная лицензия уведомляет о том, что вы имеете право доступа, модификации и распространения исходного кода данного программного обеспечения на условиях, оговоренных в прилагаемых лицензиях GPL/LGPL.

Исходный код распространяется через сеть Интернет. Для его загрузки используйте следующий URL-адрес.

<http://oss.sony.net/Products/Linux/>

Наша компания просит не обращаться по поводу содержания исходного кода. Лицензии (на английском языке) записаны во внутренней памяти изделия.

Установите соединение Mass Storage между изделием и компьютером, чтобы прочесть лицензии в папке “PMHOME” - “LICENSE”.

Дополнительная информация по данному изделию и ответы на часто задаваемые вопросы могут быть найдены на нашем веб-сайте поддержки покупателей.

<http://www.sony.net/>

RU

Додаткові відомості про фотоапарат («Довідковий посібник»)



«Довідковий посібник» – це інтерактивний онлайн-посібник. «Довідковий посібник» можна прочитати на комп'ютері чи смартфоні. У ньому можна отримати детальні вказівки до багатьох функцій фотоапарата.

URL-адреса:

http://rd1.sony.net/help/dsc/1630/h_zz/



Перегляд довідника

У цьому фотоапараті передбачено вбудований довідник функцій фотоапарата.

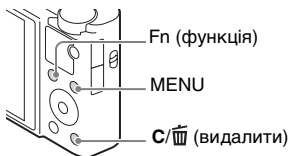

Вбудована довідка

Фотоапарат відображає пояснення елементів MENU/Fn (виклик функцій) та значень налаштувань.

- ① Натисніть кнопку MENU або Fn (виклик функцій).
- ② Виберіть потрібний пункт і натисніть кнопку C/ (видалити).

ПОПЕРЕДЖЕННЯ

Щоб знизити ризик займання або ураження електричним струмом, не піддавайте виріб впливу дощової води або вологи.

УВАГА!

Акумуляторна батарея

Якщо неправильно поводитися з акумуляторною батареєю, вона може вибухнути, спричинити пожежу або навіть викликати хімічні опіки. Дотримуйтеся наведених нижче застережень.

- Не розбирайте акумуляторну батарею.
- Не роздавлюйте, не бийте та не прикладайте силу до акумуляторної батареї. Не бийте її молотком, не кидайте та не наступайте на неї.
- Не замикайте контакти акумуляторної батареї та запобігайте потраплянню між ними металевих предметів.
- Не піддавайте акумуляторну батарею дії температури понад 60 °C, наприклад під впливом прямих сонячних променів у припаркованому автомобілі.
- Не підпалюйте акумуляторну батарею та не кидайте її у вогонь.
- Не торкайтеся пошкодженої літій-іонної батареї або такої, з якої витікає рідина.
- Заряджайте акумуляторну батарею, лише використовуючи оригінальний зарядний пристрій Sony або пристрій, який може заряджати акумуляторні батареї.

- Тримайте акумуляторну батарею поза досяжністю маленьких дітей.
- Тримайте акумуляторну батарею сухою.
- Замінюйте акумуляторну батарею лише на таку саму або еквівалентну, яку рекомендує компанія Sony.
- Швидко утилізуйте використані акумуляторні батареї, як описано в інструкціях.

Для застосування адаптера змінного струму/зарядного пристрою, що постачається або рекомендується, використовуйте розетку, яка знаходиться поблизу. негайно від'єднайте зарядний пристрій від розетки, якщо під час використання виробу виникла будь-яка несправність.

Якщо використовується виріб із індикатором заряджання, майте на увазі, що виріб не від'єднується від джерела живлення, навіть якщо індикатор вимикається.

Дата виготовлення виробу.

Дата виготовлення зазначена на упаковці на етикетці зі штрих-кодом у наступному форматі: ММ-YYYY, де ММ – місяць, YYYY – рік виготовлення.

Виробник: Соні Корпорейшн,
1-7-1 Конан, Мінато-ку, Токіо
108-0075, Японія
Країна-виробник: Китай

І Примітка

Якщо під впливом статичної електрики або електромагнітного поля процес передачі даних буде перерваний, перезавантажте пристрій або від'єднайте та повторно приєднайте кабель, що використовується для передачі даних (USB, тощо).

Результати тестувань цього виробу демонструють його відповідність вимогам щодо обмежень, зазначених у директиві EMC, які стосуються використання з'єднувальних кабелів, коротших за 3 метри.

На відповідних частотах електромагнітні поля можуть впливати на якість зображення і звука, відтворених виробом.

І Переробка використаних елементів живлення, старого електричного та електронного обладнання (застосовується в Європейському союзі та інших європейських країнах із системами роздільного збирання сміття)



Інформація для споживачів в Україні

Уповноважений представник в Україні з питань відповідності вимогам технічних регламентів: ТОВ «Соні Україна», вул. Іллінська, 8, м. Київ, 04070, Україна.

Обладнання відповідає вимогам:

– Технічного регламенту обмеження використання деяких небезпечних речовин в електричному та електронному обладнанні (постанова КМУ від 03.12.2008 № 1057).

Справжнім Соні Корпорейшн заявляє, що тип радіообладнання DSC-RX100M5 відповідає Технічному регламенту радіообладнання і телекомунікаційного кінцевого (термінального) обладнання. Повний текст декларації про відповідність доступний в Інтернеті за такою адресою: info@sony.ua.



Перевірка приладдя, що додається

Число в дужках вказує на кількість штук.

- Фотоапарат (1)
- Акумуляторна батарея NP-BX1 (1)
- Кабель Місто USB (1)
- Адаптер змінного струму (1)
- Шнур живлення (постачається у певних країнах або регіонах) (1)
- Ремінець на зап'ясток (1)
- Адаптер ремня (2)
(Адаптери ремня використовуються для кріплення плечового ремня (продається окремо), як вказано на малюнку.)

UA

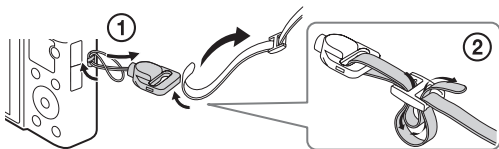

- Посібник з експлуатації (цей посібник) (1)
- Wi-Fi Connection/One-touch (NFC) Guide (1)
У цьому посібнику наведено пояснення функцій, робота яких вимагає з'єднання Wi-Fi.

Детальні відомості про функції Wi-Fi/Один дотик (NFC) дивіться в «Wi-Fi Connection/One-touch (NFC) Guide» (додається) або «Довідковий посібник» (стор. 2).

Про налаштування мови

За необхідності змініть мову екранного меню, перш ніж користуватися фотоапаратом (стор. 15).

Елементи фотоапарата

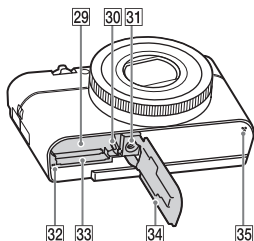
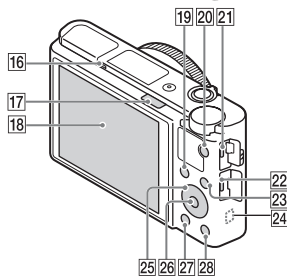
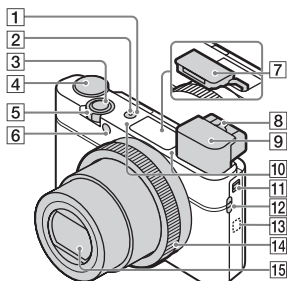

- 1 Кнопка ON/OFF (живлення)
- 2 Індикатор живлення/
зарядження
- 3 Кнопка затвора
- 4 Диск перемикання режимів
AUTO (Режим Авто)/
P (Програмне авто)/
A (Пріорит. діафрагми)/
S (Пріорит. витримки)/
M (Ручна експозиція)/
MR (Відкликан. пам'яті)/
☐ (Фільм)/**HFR** (Висока
част. кадрів)/
☐ (Панорамний огляд)/
SCN (Вибір сцени)
- 5 Для зйомки: Важіль W/T
(масштабування)
Для перегляду: Важіль
☐ (режиму мініатюр)/
збільшення під час
перегляду
- 6 Індикатор автоспуску/
підсвітка для автофокуса
- 7 Спалах
 - Не закривайте спалах пальцем.
 - Якщо використовується спалах, зсуньте перемикач **⚡** (висувний спалах). Якщо спалах не потрібний, натисніть на нього, щоб закрити вручну.
- 8 Важіль настройки діоптрій

9 Видошукач

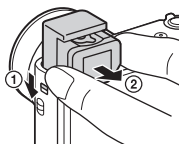

- Якщо використовується видошукач, зсуньте вниз перемикач висування видошукача (1), а потім витягуйте з видошукача окуляр, доки не почуєте клацання (2).
- Якщо дивитись у видошукач, вмикається режим видошукача, а якщо відвести обличчя від видошукача, буде встановлено режим перегляду через монітор.

10 Мікрофон

11 Перемикач висування видошукача

12 Гачок для ремінця

13 N (позначка N)

- Торкніться цієї позначки у разі під'єднання фотоапарата до смартфона з підтримкою функції NFC.
- NFC (Near Field Communication, «зв'язок на невеликих відстанях») – це міжнародний стандарт технології бездротового зв'язку малого радіусу дії.

14 Кільце керування

15 Об'єktiv

16 Сенсор ока

17 Перемикач (підняття спалаху)

18 Монітор

- Монітор можна встановити під потрібним кутом, щоб було краще видно та можна було знімати з будь-якого положення.

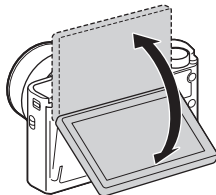

19 Для зйомки: Кнопка Fn (функція)

Для перегляду: Кнопка  (Надісл. на смарф.)

20 Кнопка MOVIE (відео)

21 Роз'єм Multi/Micro USB

- Підтримуються пристрої, сумісні з роз'ємом Micro USB.

22 Мікророз'єм HDMI

23 Кнопка MENU

24 Антена Wi-Fi (вбудована)

25 Диск керування

26 Центральна кнопка

27 Кнопка (відтворення)

28 Кнопка (індивідуальний/видалити)

29 Відсік для встановлення батареї

30 Важіль фіксатора батареї

31 Гніздо для штатива

- Використовуйте штатив із довжиною гвинта менше 5,5 мм. На штативі з довшим гвинтом неможливо надійно зафіксувати фотоапарат, що може призвести до його ушкодження.

32 Індикатор доступу

33 Гніздо для карти пам'яті

34 Кришка відсіку для батареї/ карти пам'яті

35 Гучномовець

Встановлення батареї

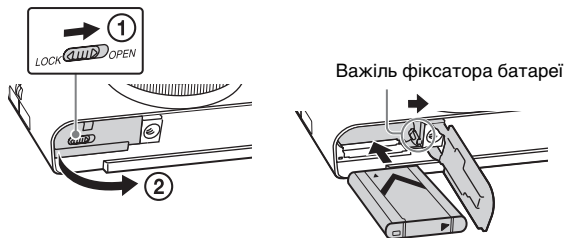

1 Відкрийте кришку.

2 Вставте батарею.

- Натискаючи на важіль фіксатора батареї, вставте батарею, як показано на малюнку. Встановивши батарею, упевніться, що важіль фіксатора батареї зафіксовано.
- Якщо закрити неправильно встановлену батарею кришкою, можна пошкодити фотоапарат.

Заряджання акумуляторного блока

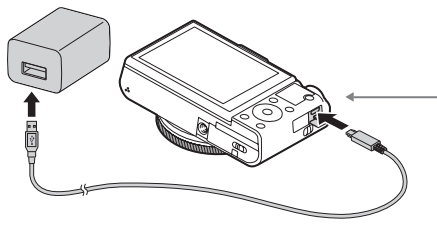

UA

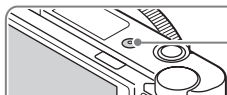

Індикатор живлення/
заряджання

Світиться (зелений): Живлення увімкнено
Світиться (оранжевий): заряджання
Не світиться: заряджання закінчено
Блимає (оранжевий): Збій заряджання або
заряджання тимчасово припинено через
неналежну температуру фотоапарата

1 З'єднайте фотоапарат та адаптер змінного струму (додається), використовуючи кабель Micro USB (додається).

2 Підключіть адаптер змінного струму до електричної розетки.

Індикатор живлення/заряджання засвітиться оранжевим світлом, і розпочнеться заряджання.

- Вимикайте фотоапарат, заряджаючи батарею.
- Батарею можна заряджати, навіть якщо вона частково заряджена.
- Якщо індикатор живлення/заряджання блимає, коли заряджання не завершено, вийміть і встановіть акумуляторну батарею.
- В деяких країнах або регіонах підключайте шнур живлення до адаптера змінного струму, а тоді підключайте адаптер до розетки.

UA

Примітки

- Якщо індикатор живлення/заряджання на фотоапараті блимає, коли адаптер змінного струму включено в розетку, це свідчить про те, що заряджання тимчасово зупинено унаслідок виходу температури за межі допустимого діапазону. Коли температура повернеться до відповідних значень, заряджання відновиться. Радимо заряджати батарею за навколишньої температури від 10 °C до 30 °C.
- Батарея може не заряджатися ефективно, якщо її контакти забруднені. У цьому випадку злегка протріть контакти батареї від пилу м'якою ганчіркою або ватним тампоном.
- Підключіть адаптер змінного струму (додається) до найближчої електричної розетки. Якщо під час використання адаптера змінного струму виникне збій у роботі, слід негайно виїняти штекер із розетки, щоб від'єднати пристрій від мережі живлення.
- По закінченні заряджання від'єднайте адаптер змінного струму від електричної розетки.
- Слід використовувати лише оригінальні батареї, кабель Micro USB (додається) та адаптер змінного струму Sony (додається).
- У певних країнах чи регіонах адаптер змінного струму AC-UD11 (продається окремо) може бути недоступним.

Тривалість заряджання (повна зарядка)

Час заряджання за допомогою адаптера змінного струму (додається) становить приблизно 150 хв. Якщо батарею повністю заряджено, індикатор живлення/заряджання засвітиться, а потім одразу вимкнеться.

Примітки

- Вищезгаданий час позначає тривалість заряджання повністю розрядженої батареї за температури 25 °C. Залежно від умов використання та обставин заряджання може тривати довше.

Заряджання шляхом приєднання до комп'ютера

Акумуляторний блок можна заряджати, під'єднавши фотоапарат до комп'ютера за допомогою кабелю Micro USB. Під'єднайте фотоапарат до комп'ютера, коли фотоапарат вимкнено.

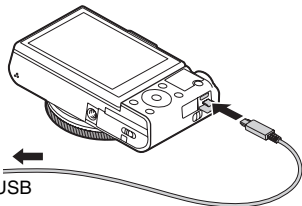

Примітки

- Якщо фотоапарат приєднано до портативного комп'ютера, який не підключено до джерела живлення, акумулятор портативного комп'ютера розряджається. Не заряджайте фотоапарат довше, ніж потрібно.
- Якщо між фотоапаратом і комп'ютером встановлено з'єднання USB, не вмикайте, не вимикайте та не перезавантажуйте комп'ютер, не виводьте комп'ютер зі сплячого режиму. Це може призвести до несправності фотоапарата. Перед тим як вмикати, вимикати або перезавантажувати комп'ютер, а також вмикати його з режиму сну, від'єднайте фотоапарат від комп'ютера.
- Заряджання через несерійний або модифікований комп'ютер не гарантується.

UA

Тривалість роботи батареї та кількість зображень, які можна записати і відтворити

		Тривалість роботи батареї	Кількість зображень
Зйомка (фотографій)	Монітор	—	Прибл. 220 зображень
	Видошукач	—	Прибл. 210 зображень
Звичайна відеозйомка	Монітор	Прибл. 35 хв.	—
	Видошукач	Прибл. 35 хв.	—
Неперервна відеозйомка	Монітор	Прибл. 65 хв.	—
	Видошукач	Прибл. 65 хв.	—
Перегляд (фотографій)		Прибл. 200 хв.	Прибл. 4000 зображень

Примітки

- Вищезгадана кількість зображень дійсна, лише якщо батарею заряджено повністю. Залежно від умов використання кількість зображень може бути меншою.
- Згадана кількість зображень, які можна записати, стосується зйомки за поданих нижче умов:
 - Використання карти Sony Memory Stick PRO Duo™ (Mark2) (продається окремо)
 - батарея використовується за температури середовища 25 °C;
 - для параметра [Якість відображен.] встановлено значення [Стандартний];

- Кількість зображень у рядку «Зйомка (фотографій)» визначається на основі стандарту CIPA і відповідає зйомці за таких умов: (CIPA: Camera & Imaging Products Association)
 - Для параметра DISP встановлено значення [Відобр. всю інф.].
 - зйомка кожні 30 секунд
 - функція зміни плану почергово перемикається між кінцевими значеннями W і T;
 - спалах спрацьовує через раз;
 - живлення вмикається і вимикається кожний десятий раз.
- Тривалість відеозйомки у хвилинах базується на стандарті CIPA і стосується зйомки за поданих нижче умов:
 - [📷 Налашт. запису]: XAVC S HD 60p 50M/50p 50M
 - Звичайна відеозйомка: Тривалість роботи від батареї залежить від частоти запуску/припинення зйомки, масштабування, увімкнення/вимкнення тощо.
 - Неперервна відеозйомка: тривалість роботи батареї у режимі неперервної зйомки до досягнення ліміту (29 хвилин), який потім було продовжено натисненням кнопки MOVIE. Інші функції, зокрема масштабування, не використовуються.

Живлення

Можна використовувати адаптер змінного струму (додається) для живлення під час зйомки або відтворення зображень, щоб зменшити споживання заряду батареї.

Примітки

- Якщо батарея розряджена, фотоапарат не увімкнеться. Вставте у фотоапарат батарею із достатнім зарядом.
- У разі використання фотоапарата з живленням від електромережі упевніться, що на моніторі відображається значок (🔌).
- Не виймайте батарею, якщо фотоапарат живиться від електромережі. Якщо вийняти батарею, фотоапарат вимкнеться.
- Не виймайте батарею, якщо світиться індикатор доступу (стор. 7). Це може призвести до пошкодження даних на карті пам'яті.
- Доки увімкнено живлення, батарея не заряджатиметься, навіть якщо фотоапарат підключено до адаптера змінного струму.
- За деяких обставин від батареї може надходити додаткове живлення, навіть якщо використовується адаптер змінного струму.
- Якщо живлення надходить через з'єднання USB, температура всередині фотоапарата підвищиться і доступна тривалість зйомки може бути меншою.
- Якщо у якості джерела живлення використовується мобільний зарядний пристрій, перед використанням переконайтесь, що його повністю заряджено. Також під час використання слідкуйте за рівнем заряду мобільного зарядного пристрою.

Вставляння карти пам'яті (продається окремо)

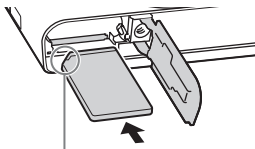
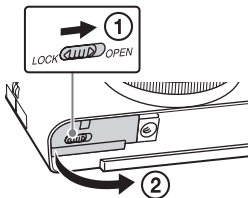

Слідкуйте, щоб надрізаний кут знаходився у правильному положенні.

UA

1 Відкрийте кришку.

2 Вставте карту пам'яті.

- Вставляйте карту пам'яті надрізаним кутом, як показано на малюнку, поки не почується клацання.

3 Закрийте кришку.

Типи карт пам'яті, які можна використовувати

Карта пам'яті	Для фотознімків	Для відеофайлів		
		MP4	AVCHD	XAVC S
Memory Stick PRO Duo	✓	✓ (лише Mark2)	✓ (лише Mark2)	—
Memory Stick PRO-HG Duo™	✓	✓	✓	✓*1
Memory Stick Micro™ (M2)	✓	✓ (лише Mark2)	✓ (лише Mark2)	—
Карта пам'яті SD	✓	✓*2	✓*2	—
Карта пам'яті SDHC	✓	✓*2	✓*2	✓*3
Карта пам'яті SDXC	✓	✓*2	✓*2	✓*3
Карта пам'яті microSD	✓	✓*2	✓*2	—
Карта пам'яті microSDHC	✓	✓*2	✓*2	✓*3
Карта пам'яті microSDXC	✓	✓*2	✓*2	✓*3

UA
13

*1 Відео не можна знімати зі швидкістю потоку 100 Мбіт/с або більше.

*2 SD клас швидкості 4 (**CLASS 4**) або швидша, чи UHS клас швидкості 1 (**U1**) або швидша

*3 Карти пам'яті, що відповідають таким умовам:

– Ємність 4 Гб або більше

– SD клас швидкості 10 (**CLASS 10**), чи UHS клас швидкості 1 (**U1**) або швидша

Для зйомки зі швидкістю 100 Мбіт/с або більше потрібна карта UHS із класом швидкості 3 (**U3**).

- Докладніше про кількість фотографій, які можна зробити, та доступну тривалість відеозйомки дивіться на сторінках з 32 по 33. Скористайтесь таблицями, щоб вибрати карту пам'яті потрібної ємності.

Примітки

- Якщо карта пам'яті SDHC використовується для тривалої зйомки відео XAVC S, зняте відео буде поділено на файли розміром 4 Гб. Поділені файли можна об'єднати в один файл за допомогою PlayMemories Home™.
- Правильність роботи гарантується не для всіх карт пам'яті. У разі використання карт пам'яті від інших виробників, ніж Sony, зверніться до цих виробників.
- У разі використання із цим фотоапаратом карт пам'яті Memory Stick Micro або microSD переконайтеся, що використовуєте відповідний адаптер.

Виймання карти пам'яті/батареї

Карта пам'яті: Щоб вийняти карту пам'яті, натисніть на неї один раз. Акумуляторний блок: Посуньте важіль фіксатора батареї. Будьте обережними, щоб не впустити батарею.

Примітки

- Ніколи не виймайте карту пам'яті/батарею, якщо індикатор доступу (стор. 7) світиться. Це може призвести до пошкодження даних на карті пам'яті.

Налаштування мови та годинника

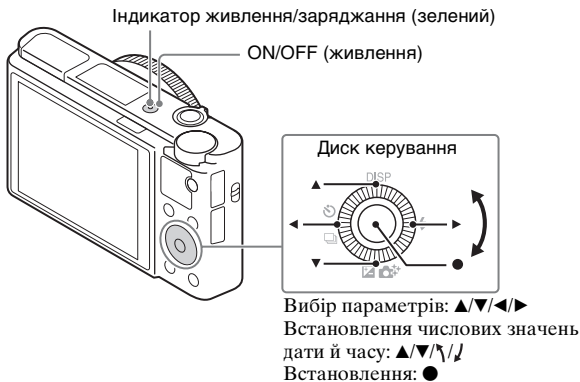

UA

- 1** Натисніть кнопку ON/OFF (живлення).
Екран налаштування мови відображається після першого вмикання фотоапарата.
 - Для увімкнення живлення та початку роботи може знадобитися деякий час.
- 2** Виберіть потрібну мову і натисніть ● на диску керування.
Відображається екран налаштування дати й часу.
- 3** Перевірте, чи вибрано на екрані пункт [Ввід], і натисніть ●.
- 4** Виберіть потрібне географічне розташування, дотримуючись вказівок на екрані, тоді натисніть ●.
- 5** Налаштуйте параметри [Літній час], [Дата/Час] та [Формат дати], після чого натисніть ●.
 - Під час налаштування параметра [Дата/Час] північ позначається як 12:00 AM, а полудень – як 12:00 PM.
- 6** Перевірте, чи вибрано пункт [Ввід], і натисніть ●.

UA
15

Фото- та відеозйомка

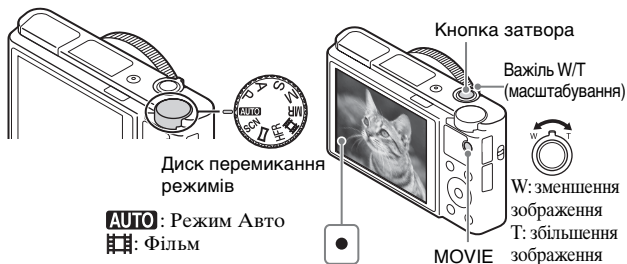

Знімання фотографій

- 1 Натисніть кнопку затвора наполовину, щоб виконати фокусування.
Коли зображення сфокусовано, лунає звуковий сигнал і засвічується індикатор ●.
 - Якщо фотоапарат не може сфокусуватися автоматично, блимає індикатор ●.
- 2 Повністю натисніть кнопку спуску, щоб зробити знімок.

Відеозйомка

- 1 Щоб розпочати запис, натисніть кнопку MOVIE (відеозйомка).
 - За допомогою важеля W/T (масштабування) можна наблизити або віддалити зображення.
- 2 Щоб зупинити записування, натисніть кнопку MOVIE ще раз.

Примітки

- У разі використання функції масштабування під час відеозйомки звук, який видає при цьому фотоапарат, буде записано. Звук роботи фотоапарата особливо часто записується, коли для параметра [Швидк. масштабув.] встановлено значення [Швидка], а для параметра [Ф-я маш. на кільці] — значення [Швидко]. У момент завершення запису може також бути записано звук роботи кнопки MOVIE.
- Безперервна відеозйомка можлива лише приблизно протягом не більше 29 хвилин поспіль за стандартних налаштувань фотоапарата і температури повітря приблизно 25 °С. Завершивши відеозйомку, можна розпочати новий запис повторним натисненням кнопки MOVIE. Залежно від температури середовища запис може бути зупинено для захисту фотоапарата.

UA

Перегляд зображень

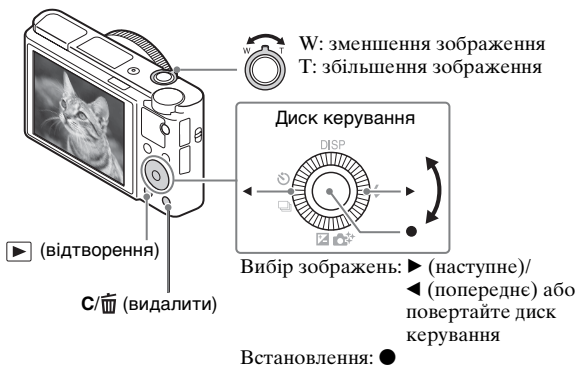

1 Натисніть кнопку ▶ (відтворення).

■ Вибір наступного/попереднього зображення

Виберіть зображення, натиснувши ► (наступне)/◀ (попереднє) на диску керування або повертаючи диск керування. Щоб переглянути відео, натисніть ● по центру диска керування.

UA

■ Видалення зображення

- ① Натисніть кнопку **C**/ (видалити).
- ② Виберіть пункт [Видалити] за допомогою **▲** на диску керування, після чого натисніть **●**.

■ Повернення до режиму зйомки зображень

Натисніть кнопку спуску до половини.

Примітки

- Якщо спробувати відтворити зображення одразу після безперервної зйомки, на моніторі може відобразитись значок запису даних/кількість зображень, які залишилось записати. Під час запису деякі функції можуть бути недоступні.

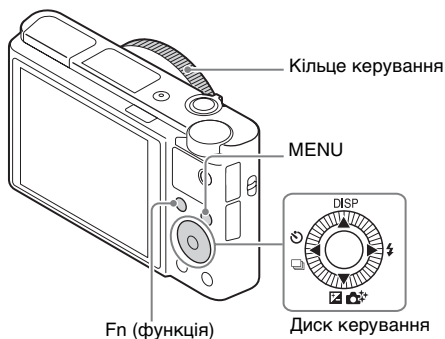

Знайомство з іншими функціями







■ Диск керування

DISP (відображення вмісту): зміна відображення на екрані.

☺ /  (Режим протягання): дає змогу перемикаати методи зйомки, як-от покадрова зйомка, неперервна зйомка, автоспуск або пакетна зйомка.

 /  (Корект. експозиції/Творче фото): Дозволяє коригувати яскравість зображення./Дозволяє інтуїтивно керувати фотоапаратом та легко знімати креативні зображення.





 (Режим спалаху): Дає змогу вибрати режим спалаху для фотозйомки.

● (Стандарт фокусув.): Якщо натиснути цю кнопку, коли [Обл. фокусування] має значення [Регульована пляма] або [Розшир. рег. пляма], можна змінити положення області фокусування, натискаючи на диску керування кнопки  /  /  / . Також положення області фокусування можна змінити під час фотозйомки. При натисканні кнопки доступні функції змінюються залежно від опцій, вибраних для [Обл. фокусування] або [Центр. слідкуюч.AF].

UA

■ Кнопка Fn (функція)

Дає змогу налаштувати і зберегти 12 функцій для подальшого використання під час зйомки.





- ① Натисніть кнопку Fn (виклик функцій).
- ② Виберіть потрібну функцію за допомогою кнопок  /  /  /  на диску керування.
- ③ Обертаючи диск керування або кільце керування, виберіть потрібне значення.





■ Кільце керування

Ваші улюблені функції можуть бути призначені кільцю керування. Під час зйомки встановлені налаштування можна змінювати одним обертотом кільці керування.





Пункти меню

(Налаштуван. функ. зйом.)

 Розмір зображ.	Вибір розміру знімків.
 Формат	Вибір формату знімків.
 Якість	Налаштування якості зображення знімків.
Розм.зоб.(Dual Rec)	Встановлення розміру фотографій, що знімаються під час запису відео.
Якість(Dual Rec)	Встановлення якості фотографій, що знімаються під час запису відео.
 Формат файла	Вибір формату для відеофайлу.
 Налашт. запису	Вибір розміру записаного відеокадру.
Подвійн. відео ЗАП.	Можна налаштувати, чи записувати одночасно відео XAVC S та MP4 або відео AVCCHD та MP4.
 Налаштуван.HFR	Встановлення налаштувань зйомки із високою частотою кадрів.
Панорама: Розмір	Вибір розміру панорамних знімків.
Панорама: Напрям.	Налаштування напрямку зйомки для панорамних знімків.
Режим протягання	Налаштування режиму роботи шторки, наприклад у режимі неперервної зйомки.
Налашт.брекетингу	Встановлення пакетної зйомки в режимі автоспуску, порядку зйомки в режимі пакетної зйомки зі зміною експозиції та в режимі пакетної зйомки з налаштуванням балансу білого.
Режим спалаху	Налаштування параметрів спалаху.
Корекц. експ. спал.	Регулювання інтенсивності спалаху.
Змен. еф.черв.очей	Зменшення ефекту червоних очей за допомогою спалаху.
Режим фокусуван.	Вибір методу фокусування.
Обл. фокусування	Вибір області фокусування.

 Підсвічування AF	Налаштування освітлювача AF, який забезпечує підсвічення під час зйомки в темряві для покращення фокусування.
 Швидкість AF	Зміна швидкості фокусування під час використання функції автофокусування в режимі зйомки відео.
 Чутл. відстеж. AF	Встановлення чутливості відстеження для функції автофокусування в режимі зйомки відео.
Корект. експозиції	Компенсування рівня яскравості всього зображення.
ISO	Налаштування чутливості ISO.
ISO AUTO мін. витр.	Встановлення найменшої витримки затвора у режимі [ISO AUTO], за якої чутливість ISO почне змінюватись.
Ф-тр нейтр. щільн.	Налаштування функції, яка зменшує кількість світла. Можна налаштувати довшу витримку, зменшити значення діафрагми тощо.
Режим виміру	Вибір методу вимірювання яскравості.
Баланс білого	Налаштування гама кольорів зображення.
DRO/Авто HDR	Автоматичне коригування яскравості та контрастності.
Творчий стиль	Вибір потрібної обробки зображення. Також можна коригувати контрастність, насиченість та різкість.
Ефект малюнка	Вибір фільтра потрібного ефекту, щоб зробити фото ще більш мистецьким та вражаючим.
Профіль зображен.	Зміна налаштувань, таких як колір і тональність.
Фокусна лупа	Збільшення зображення перед зйомкою для перевірки фокусу.
 ЗШ тривал. експ.	Налаштування обробки знімків для зменшення шумів із витримкою в 1/3 секунди або більше.
 ЗШ високого ISO	Налаштування обробки знімків для зменшення шумів у режимі височутливої зйомки.





UA

Центр. слідкуюч.AF	Встановлення функції відстеження об'єкта і збереження фокусування під час натискання кнопки в центрі на екрані зйомки.
Розпізн. обл./Smile	Виявлення облич і налаштування різних параметрів автоматично. Налаштування автоматичного спуску шторки в момент виявлення посмішки.
Автомат. Dual Rec	Встановлення автоматичного спуску затвора, коли під час відеозйомки розпізнається вражаюча композиція із людиною у кадрі.
 Еф. м'якої шкіри	Встановлення ефекту вирівнювання тону шкіри та ступеня вирівнювання.
 Авт. кадр. портр.	Аналіз сцени під час зйомки облич, об'єктів крупним планом або об'єктів, відстежуваних за допомогою функції фіксації автофокуса, а також автоматичне кадрування та збереження додаткової копії зображення з іще більш вражаючою композицією.
Режим Авто	Зйомку можна здійснювати у режимі інтелектуального авторегулювання або найкращого авторегулювання.
Вибір сцени	Вибір встановлених параметрів відповідно до різних умов зйомки.
Висока част. кадрів	Вибір режиму експозиції відповідно до об'єкта зйомки або ефекту під час зйомки із високою частотою кадрів.
Фільм	Вибір режиму експозиції відповідно до об'єкта зйомки або ефекту.
 SteadyShot	Налаштування параметра SteadyShot для фотозйомки. Зменшення розмитості через тремтіння фотоапарата під час фотозйомки, коли фотоапарат тримають у руках.
 SteadyShot	Налаштування параметра SteadyShot для відеозйомки.
 Кольор. палітра	Зміна діапазону відтворюваних кольорів.

 Авт. повіл. затв.	Налаштування функції, яка автоматично налаштовує витримку в режимі відео, залежно від яскравості освітлення.
Запис звуку	Визначення потреби запису звуку під час відеозйомки.
Вихідн. рівень мікр.	Вибір рівня мікрофону під час зйомки відео.
Зменш. шуму вітру	Приглушення шуму вітру під час відеозйомки.
Відкликан. пам'яті	Вибір попередньо зареєстрованого налаштування, якщо диск перемикання режимів встановлено у режим MR (Відкликан. пам'яті). Можна зберегти масштаб оптичного збільшення тощо.
Пам'ять	Реєстрація потрібних режимів або налаштувань фотоапарата.



UA

(Налаштуван. користувача)

Зебра	Відображення смуг для регулювання яскравості.
 Допом. при MF	Збільшення зображення під час ручного фокусування.
Час масшт. фокуса	Налаштування часу відображення знімка у збільшеному вигляді.
 Вихід.масш.фок.	Налаштування початкового збільшення при відображенні збільшеного зображення за допомогою [Фокусна лупа].
Сітка	Відображення решітки для забезпечення вирівнювання зображення відповідно до структурних контурів.
 Відображ. мітки	Встановлюється, чи відображати маркер на моніторі або у видошукачі під час відеозйомки.
 Налаштув. мітки	Налаштування маркера, що відображається на моніторі або у видошукачі під час відеозйомки.
Автомат. перегляд	Налаштування автоматичного перегляду з відображенням записаного зображення після зйомки.

UA

Кнопка DISP	Встановлення типу інформації, що відображається на моніторі або у видошукачі під час натискання DISP на диску керування.
Рівень виділ. конт.	Підсилення контурів сфокусованих об'єктів певним кольором у режимі ручного фокусування.
Колір виділ. контур.	Налаштування кольору для функції підсилення контурів.
Инстр. налашт. експ.	Налаштування довідки, що відображається на екрані зйомки під час змінення налаштувань експозиції.
Відображ. Live View	Дозволяє відобразити або приховати на дисплеї такі налаштування, як корекція експозиції.
Авт. очищ. обл. AF	Встановлюється, чи треба відображати область фокусування завжди, чи має вона зникати автоматично після налаштування фокуса.
Відоб. зону безп. AF	Встановлюється, чи треба відображати область фокусування у режимі [Безперервний AF].
Обл. фаз. детект.	Налаштування зони функції АФ з визначенням фази.
 Попередній AF	Можна налаштувати, чи використовувати функцію автоматичного фокусування до натиснення кнопки спуску до половини.
Швидк. масштабув.	Встановлення швидкості зуму під час використання важеля зуму.
Налашт. масштаб.	Можна налаштувати, чи використовувати під час масштабування функцію масштабування чіткого зображення або цифрового масштабування.
FINDER/MONITOR	Вибір способу перемикання між видошукачем та монітором.
Спуск без карти	Встановлюється, чи спускати затвор за відсутності карти пам'яті.

 AEL з затвором	Можна налаштувати, чи виконувати AEL (блокування автоекспозиції) під час натискання кнопки спуску до половини. Це дозволяє ефективно коригувати окремо фокус та експозицію.
 Тип затвора	Встановлюється, використовувати під час фотографування механічний затвор чи електронний.
Автопорт./Автосп.	Встановлення використання 3-секундної затримки автоспуску, коли екран повернуто догори під кутом приблизно 180 градусів.
Реєстрація обличчя	Реєстрація або зміна особи, якій надається пріоритет фокусування.
 Запис дати	Визначає необхідність запису дати зйомки на фотографії.
Налаш. меню функ.	Налаштування функцій, що відобразатимуться внаслідок натиснення кнопки Fn (виклик функцій).
Кл.корист.(Зйомка)	Призначення функцій різним клавішам дозволяє швидше виконувати певні операції, натискаючи під час зйомки зображень відповідні клавіші.
Кл. корист.(Відтв.)	Призначення функцій клавішам дозволяє швидше виконувати певні операції, натискаючи під час відтворення зображень відповідні клавіші.
Ф-я масш. на кільці	Вибір функції масштабування на регульовальному кільці керування. У разі вибору параметра [Швидко], положення зуму змінюється відповідно до куту обертання кільця керування. У разі вибору параметра [Крок] можна перемістити положення масштабування на фіксований крок фокусної відстані.
Кнопка MOVIE	Можна налаштувати, чи активувати кнопку MOVIE завжди.

Блокув. коліщатка	Встановлення тимчасового вимикання диску керування за допомогою кнопки Fn під час зйомки. Диск керування можна вимкнути/увімкнути, натиснувши та утримуючи кнопку Fn.
-------------------	---

(Бездротовий)

Надісл. на смартфон.	Перенесення зображень для відображення на смартфоні.
Надісл. на комп'ютер.	Резервне копіювання зображень шляхом перенесення їх на комп'ютер, під'єднаний до мережі.
Перегляд на ТВ	Перегляд зображень на екрані телевізора, під'єданого до мережі.
Один дотик(NFC)	Призначення програми функції одним дотиком (NFC). Можна викликати програму під час зйомки, якщо торкнутися фотоапарата смартфоном із підтримкою технології NFC.
Режим польоту	Можна вимкнути виконання бездротових підключень на фотоапараті.
Натиснути WPS	Можна легко зареєструвати точку доступу на фотоапараті за допомогою кнопки Wi-Fi Protected Setup™ (WPS).
Налаш. тчк доступу	Точку доступу можна зареєструвати вручну.
Ред. назву пристр.	Можна змінити назву пристрою з підтримкою Wi-Fi Direct тощо.
Відобр. MAC-адресу	Відображення MAC-адреси фотоапарата.
Ск. SSID/Пароль	Скидання SSID та паролю для підключення смартфона.
Скин. налашт. мер.	Скидання усіх мережевих налаштувань.

(Програма)

Список програм	Відображення списку програм. Можна вибрати програму, яку потрібно використовувати.
Вступ	Відображення вказівок щодо використання програми.

▶ (Відтворення)

Видалити	Видалення зображення.
Режим перегляду	Налаштування способу групування зображень для відтворення.
Індекс зображень	Одночасно відображаються кілька зображень.
Відобр. обертання	Налаштування напрямку відтворення записаних зображень.
Слайд-шоу	Запуск показу слайдів.
Повернути	Обертання зображення.
⊕ Збільш. зображ.	Збільшення відтворюваних зображень.
⊕ Збільш.вих.масшт	Налаштування початкового збільшення при збільшенні зображення під час відтворення.
⊕ Збільш. вих. пол.	Налаштування початкового положення при збільшенні зображення під час відтворення.
Захистити	Встановлення захисту зображень.
Корекц. інтерв.руху	Налаштування інтервалу відображення відстеження об'єктів у [Відеозйомка руху], де відстеження руху об'єкта відобразатиметься під час відтворення відео.
Вкажіть друк	Додавання позначки команди друку до знімка.
Ефект краси	Ретушування обличчя на фотографії та збереження відретушованого зображення у якості нового.
Фотозйомка	Запис потрібної сцени відео для збереження у якості фотографії.

🔧 (Налаштуван.)

Яскравість моніт.	Налаштування яскравості монітора.
Яскр. видошукача	Встановлення яскравості електронного видошукача.
Колір.тем.видошук.	Налаштування колірної температури видошукача.

Підтр.диспл.Gamma	Перетворення зображення S-Log у зображення, еквівалентне ITU709, та відображення цього зображення у видошукачі або на моніторі.
Налаштув. гучності	Налаштування гучності для відтворення відео.
Звукові сигнали	Налаштування звуку спрацювання фотоапарата.
Налашт. завантаж.	Налаштування функції завантаження фотоапарата в разі використання карти Eye-Fi.
Мозаїчне меню	Визначення потреби відображати мозаїчне меню щоразу у випадку натискання кнопки MENU.
Дов. диска виб.реж.	Увімкнення/вимкнення довідки диска перемикання режимів (пояснень щодо різних режимів зйомки).
Підтверд. видален.	Встановлюється попередній вибір пункту «Видалити» або «Скасувати» на екрані підтвердження видалення.
Якість відображен.	Налаштування якості відображення.
Час початку е/збер.	Налаштування часу невикористання, після якого фотоапарат автоматично вимикатиметься.
Функц. при закр. VF	Встановлюється, чи вимикати живлення у разі закривання видошукача.
Перем. NTSC/PAL	Якщо змінити на пристрої телевізійний формат, стане доступною відеозйомка в іншому відеоформаті.
Демонстр. режим	Увімкнення/вимкнення демонстраційного відтворення відео.
Налаштув. TC/UB	Встановлюється часовий код та інформаційний біт.
Налаштуван. HDMI	Встановлення налаштувань HDMI.
 Вибір виходу 4K	Налаштування способу запису та відтворення відео 4K через HDMI, коли фотоапарат підключено до зовнішнього записувача/програвача, що підтримує 4K.
USB-з'єднання	Налаштування способу з'єднання USB.

Налаштув. USB LUN	Покращення сумісності за рахунок обмеження функцій з'єднання USB. Встановлюйте значення [Декілька] в нормальних умовах, а значення [Один] лише тоді, коли не вдається встановити з'єднання між фотоапаратом та комп'ютером або AV-компонентом.
USB живлення	Встановлення живлення за допомогою кабелю USB, коли фотоапарат підключено до комп'ютера чи пристрою USB за допомогою кабелю Micro USB.
 Мова	Вибір мови.
Налашт. дати/часу	Налаштування дати, часу і переходу на літній час.
Часовий пояс	Налаштування місця, де використовується фотоапарат.
Інф. про авт. права	Встановлення для фотографій інформації про авторські права.
Форматувати	Форматування карти пам'яті.
Номер файла	Налаштування способу присвоєння нумерації фото- та відеофайлам.
Встан. ім'я файла	Зміна перших 3 символів імені для файлів фотографій.
Вибр. папку ЗАП.	Зміна папки для збереження відзнятих фото та відео (MP4).
Нова папка	Створення нової папки для збереження відзнятих фото та відео (MP4).
Назва папки	Налаштування формату папки для фотографій.
Віднов. БД зображ.	Відновлення файлу бази даних зображень для можливості запису і відтворення.
Показ. інф. про нос.	Відображення залишкового часу запису відео та кількості вільних знімків на карті пам'яті.
Версія	Відображення версії програмного забезпечення фотоапарата.
Скидання налашт.	Відновлення стандартних налаштувань.

Використання програмного забезпечення

Встановлення на комп'ютер наведеного нижче програмного забезпечення робить користування фотоапаратом більш зручним.

- PlayMemories Home: імпортування зображень на комп'ютер, та використання цих зображень різноманітними способами (стор. 31).
- Image Data Converter: відображення і обробка зображень RAW.
- Remote Camera Control: керування фотоапаратом, підключеним до комп'ютера за допомогою USB-кабель.

Дане програмне забезпечення можна завантажити і встановити на комп'ютер з наведених нижче URL-адрес.

1 За допомогою Інтернет-браузера на комп'ютері перейдіть до поданої далі URL-адреси і виконайте вказівки на екрані, щоб завантажити потрібне програмне забезпечення.

Windows:

<http://www.sony.co.jp/imsoft/Win/>

Mac:

<http://www.sony.co.jp/imsoft/Mac/>

- Потрібне підключення до Інтернету.
- Докладніше про порядок використання читайте на сторінці підтримки або довідки програмного забезпечення.

Примітки

- Якщо використовується Remote Camera Control, виберіть кнопку MENU →  (Налаштуван.) → [USB-з'єднання] → [Віддалений ПК], а потім підключіть фотоапарат до комп'ютера.

Імпортування зображень на комп'ютер і їх використання (PlayMemories Home)

Програмне забезпечення PlayMemories Home дозволяє імпортувати фотографії та відео на комп'ютер і використовувати їх. Програма PlayMemories Home потрібна для імпортування на комп'ютер відео у форматі XAVC S та AVCHD.

<http://www.sony.net/pm/>



Імпортування зображень
із фотоапарата



Відтворення
імпортованих
зображень



Обмін зображеннями
у програмі
PlayMemories Online™



Для Windows доступні також такі функції:



Перегляд
зображень у
режимі календаря



Створення
диска з
відео



Завантаження
зображень у
мережеві служби

Примітки

- Для використання програми PlayMemories Online або інших мережевих послуг потрібне підключення до Інтернету. У певних країнах чи регіонах програма PlayMemories Online або інші мережеві послуги можуть бути недоступними.
- Якщо на комп'ютері вже встановлено програмне забезпечення PMB (Picture Motion Browser), яким комплектуються моделі, випущені до 2011 р., програма PlayMemories Home замінить його під час встановлення. Використовуйте програмне забезпечення PlayMemories Home, яке заміняє PMB.
- У програмі PlayMemories Home може бути встановлено нові функції. Радимо підключити фотоапарат до комп'ютера, навіть якщо програму PlayMemories Home вже встановлено на комп'ютері.

UA

- Якщо відображається екран роботи або доступу, не від'єднуйте кабель Micro USB (додається) від фотоапарата. Це може призвести до пошкодження даних.
- Щоб відключити фотоапарат від комп'ютера, клацніть  на панелі завдань, після чого клацніть [Eject DSC-RX100M5].

Додавання функцій до фотоапарата

До фотоапарата можна додати потрібні функції, відвідавши веб-сайт завантаження програм  (PlayMemories Camera Apps™) в Інтернеті.

<http://www.sony.net/pmca/>

- Після встановлення програму можна викликати, торкнувшись смартфоном на базі Android із підтримкою технології NFC до позначки N на фотоапараті, використовуючи функцію [Один дотик(NFC)].

Кількість фотознімків і тривалість відеозапису

Кількість фотознімків і час запису залежать від умов здійснення зйомки та ємності карти пам'яті.



■ Фотографії

У таблиці нижче подано приблизну кількість зображень, які можна зберегти на карті пам'яті, відформатованій за допомогою цього фотоапарата. Значення визначено за допомогою стандартних карт пам'яті Sony для перевірки.

 **Розмір зображ.]: L: 20M**

Якщо для параметра  Формат] вибрано значення [3:2]*

Якість	Кількість фотознімків	
	8 Гб	64 Гб
Стандартний	1150 зображень	9600 зображень
Висока	690 зображень	5500 зображень
Найвища	510 зображень	4150 зображень
RAW і JPEG	235 зображень	1900 зображень
RAW	355 зображень	2850 зображень

* Якщо для параметра  Формат] встановлено інше значення, ніж [3:2], можна записати більше зображень, ніж вказано вище. (Крім випадків, коли для параметра  Якість] встановлено значення [RAW]).

Відео

Викладена нижче таблиця приблизно показує загальну тривалість запису з використанням карти пам'яті, відформатованої за допомогою цього фотоапарату. Тривалість зйомки відео XAVCS та AVCHD відповідає тривалості зйомки за умов, коли параметр [Подвійн. відео ЗАП.] має значення [Вимк].

Формат файлу	Налашт. запису	Тривалість запису (h (година), m (хвилина))		
		8 Гб	32 Гб	64 Гб
XAVCS 4K	30p 100M/25p 100M	9 m	35 m	1 h 15 m
	30p 60M/25p 60M	15 m	1 h	2 h 5 m
	24p 100M [*] /-	9 m	35 m	1 h 15 m
	24p 60M [*] /-	15 m	1 h	2 h 5 m
XAVCS HD	60p 50M/50p 50M	15 m	1 h 15 m	2 h 35 m
	30p 50M/25p 50M	15 m	1 h 15 m	2 h 35 m
	24p 50M [*] /-	15 m	1 h 15 m	2 h 35 m
	120p 100M/100p 100M	9 m	35 m	1 h 15 m
	120p 60M/100p 60M	15 m	1 h	2 h 5 m
AVCHD	60i 24M(FX)/50i 24M(FX)	40 m	3 h	6 h
	60i 17M(FH)/50i 17M(FH)	55 m	4 h 5 m	8 h 15 m
	60p 28M(PS)/50p 28M(PS)	35 m	2 h 30 m	5 h 5 m
	24p 24M(FX)/25p 24M(FX)	40 m	3 h	6 h
	24p 17M(FH)/25p 17M(FH)	55 m	4 h 5 m	8 h 15 m
MP4	1920×1080 60p 28M/ 1920×1080 50p 28M	35 m	2 h 35 m	5 h 20 m
	1920×1080 30p 16M/ 1920×1080 25p 16M	1 h	4 h 10 m	8 h 25 m
	1280×720 30p 6M/ 1280×720 25p 6M	2 h 35 m	10 h 55 m	22 h

* лише коли для параметра [Перем. NTSC/PAL] встановлено значення [NTSC].

- Безперервна відеозйомка можлива лише приблизно протягом не більше 29 хвилин поспіль за стандартних налаштувань фотоапарата і температури повітря приблизно 25 °С. Проте час зйомки становить приблизно 5 хвилин для відеозйомки у форматі XAVCS 4K або XAVCS HD 120p/100p (обмежено характеристиками виробу). Максимальна тривалість безперервної відеозйомки у форматі MP4 (28M) становить близько 20 хвилин (обмеження 4 Гб для розміру файлу).

UA

- Максимальна тривалість відеозапису може змінюватися, оскільки фотоапарат обладнано системою VBR (змінна швидкість потоку), яка автоматично налаштовує якість зображення в залежності від сцени зйомки. Під час зйомки об'єкта, що швидко рухається, зображення є чіткішим, а час зйомки коротший, адже для запису відео необхідно більше пам'яті.
Тривалість запису також може різнитись залежно від умов зйомки, об'єкта зйомки, а також від налаштувань розміру та якості зображення.

Нотатки щодо користування фотоапаратом

Вбудовані функції фотоапарата

- Цей фотоапарат підтримує відео форматів 1080 60р або 50р. На відміну від стандартних донедавна режимів запису, які використовували черезрядкову розгортку, цей фотоапарат під час запису використовує послідовну розгортку. Це підвищує роздільність і забезпечує більш згладжене та реалістичне зображення. Відео, записане у форматі 1080 60р/1080 50р, можна відтворювати лише на пристроях, що підтримують формат 1080 60р/1080 50р.
- Цей фотоапарат сумісний із форматом зйомки 4К 30р/4К 25р/4К 24р. Відео можна знімати із вищою роздільною здатністю, ніж формат високої чіткості.
- Перебуваючи на борту літака, встановіть для параметра [Режим польоту] значення [Увімк].

Використання та догляд

Поводьтеся з виробом обережно, не розбирайте, не модифікуйте його, не піддавайте фізичним струсам та ударам (наприклад, ударам молотка), слідкуйте, щоб виріб не впав і не наступайте на виріб. Особливо обережного поводження потребує об'єктив.

Примітки щодо запису/відтворення

- Перед початком зйомки зробіть пробні фотографії, щоб упевнитися, що фотоапарат працює належним чином.
- Цей фотоапарат не є ані пилонапроникний, ані водостійкий, а також не має захисту від бризок.
- Уникайте безпосереднього потрапляння на об'єктив променів, зокрема лазерних. Це може призвести до пошкодження датчика зображення та спричинити несправність фотоапарата.
- Оберігайте фотоапарат від дії сонячних променів і не знімайте, спрямувавши його до сонця, тривалий час. Можна пошкодити внутрішній механізм фотоапарата.
- У разі утворення конденсації вологи перш ніж використовувати фотоапарат, її слід усунути.

- Не трусіть фотоапарат і не стукайте по ньому. Це може спричинити виникнення несправності і неможливість виконання запису зображень. Крім того, може вийти з ладу носій інформації або можуть зазнати пошкоджень зображення.

Не використовуйте/не зберігайте фотоапарат у наступних місцях

- У дуже гарячих, холодних або вологих місцях
У таких місцях, як, наприклад, салон автомобіля, що стоїть на сонці, корпус фотоапарата може zdeформуватися, а це може спричинити несправність.
- Під прямим сонячним промінням або поблизу обігрівача
Корпус фотоапарата може знебарвитись або zdeформуватись, а це може спричинити несправність.
- У місцях, що піддаються сильній вібрації
- У місцях, де поширюються радіохвилі, випромінюється радіація або створюються магнітні поля. Інакше фотоапарат може не виконувати запис чи відтворення зображень належним чином.
- У місцях з підвищеним вмістом піску або пилу
Не допускайте потрапляння піску чи пилу у фотоапарат. Це може спричинити несправність фотоапарата, яка інколи може бути невиправною.

Перенесення

- Не сідайте, тримаючи фотоапарат у задній кишені штанив чи спідниці, оскільки це може призвести до виникнення несправності або пошкодження фотоапарата.

Об'єктив ZEISS

Цей фотоапарат обладнано об'єктивом ZEISS, який дозволяє відтворювати чіткі зображення із чудовою контрастністю. Об'єктив для цього фотоапарата виготовлено відповідно до системи забезпечення якості, сертифікованої компанією ZEISS згідно зі стандартами компанії ZEISS у Німеччині.

Примітки щодо монітора, електронного видошукача та об'єктива

- Монітор та електронний видошукач виготовлено з використанням надзвичайно високоточної технології, що дозволяє ефективно використовувати понад 99,99 % пікселів. Однак на моніторі та електронному видошукачі можуть з'являтися крихітні чорні та/або яскраві цятки (білого, червоного, синього або зеленого кольору). Наявність цих цяток є звичним наслідком виробничого процесу і жодним чином не впливає на запис зображення.
- Не тримайте камеру за монітор чи видошукач.
- Стежте за тим, щоб об'єктив не прищемив пальці та інші предмети, коли він працює.

- Будьте обережні, щоб не затиснути пальці під час опускання видошукача.
- Не натискайте на видошукач із силою, якщо витягнуто окуляр.
- Якщо до видошукача потрапить вода, пил або пісок, це може стати причиною несправності.

Поради щодо зйомки з видошукачем

Цей фотоапарат обладнано органічним електролюмінесцентним видошукачем з характеристиками високої роздільності та контрастності. Камеру збудовано таким чином, щоб мати зручний для перегляду видошукач, за рахунок відповідного балансування різних елементів.

- Зображення може бути злегка викривленим по кутах видошукача. Це не є ознакою несправності. Якщо треба перевірити найдрібніші деталі усієї композиції, можна також користуватись монітором.
- Під час панорамної зйомки через видошукач або під час зорового огляду зображення у видошукачі може бути викривленим, або ж може змінитися колір зображення. Це явище притаманне роботі об'єктива чи пристрою відображення і не вважається несправністю. Під час зйомки радимо дивитися у центр видошукача.

Примітки щодо спалаху

- Не тримайте фотоапарат за спалах і не прикладайте надмірної сили до нього.
- Якщо через відкритий спалах усередину потрапить вода, пил або пісок, це може стати причиною несправності.
- Стежте за тим, щоб пальці не заважали роботі спалаху.

Приладдя Sony

Використовуйте лише оригінальне приладдя Sony, інакше може виникнути несправність. Приладдя Sony може не продаватись у деяких країнах чи регіонах.

Про температуру фотоапарата

Під час використання корпус камери та акумулятор можуть нагріватися – це нормально.

Про захист від перегрівання

З метою захисту, залежно від температури фотоапарата і батареї, вам може не вдатися записати відео, або живлення може вимкнутись автоматично.

Перед тим, як вимкнеться живлення або відеозапис більше не буде можливим, на екрані з'явиться повідомлення. У такому разі вимкніть фотоапарат і зачекайте, поки впаде температура фотоапарата і батареї. Якщо увімкнути фотоапарат, не давши йому та батареї достатньо охолонути, живлення може знову вимкнутися, і ви не зможете записувати відео.

Про заряджання батареї

- Якщо батареєю не користувалися протягом тривалого часу, її, можливо, не вдасться зарядити до повної потужності. Це зумовлено характеристиками власне батареї. Зарядіть батарею знову.
- Якість батарей, якими не користувалися довше року, може погіршитися.

Попередження щодо авторських прав

- На телевізійні програми, фільми, відеострічки та інші матеріали може розповсюджуватися авторське право. Несанкціонований перезапис таких матеріалів може суперечити положенням закону про авторські права.
- Для запобігання протизаконного використання [Інф. про авт. права], коли позичаєте або передаєте фотоапарат, залишайте поля [Встан. фотографа] та [Встан. автор. право] пустими.
- Sony не несе жодної відповідальності за порушення або збитки через несанкціоноване використання [Інф. про авт. права].

Ми не надаємо жодних гарантій у випадку пошкодження даних чи несправностей під час їх запису

Компанія Sony не передбачає жодних гарантій у випадку неможливості виконання запису чи втрати або пошкодження знятих зображень або аудіоданих внаслідок несправності фотоапарата, носія інформації тощо. Рекомендується створювати резервні копії важливих даних.

Очищення поверхні фотоапарата

Витріть поверхню фотоапарата за допомогою м'якої, трохи вологої тканини, а потім витріть насухо. Для запобігання пошкодженню покриття або корпусу:

- не піддавайте фотоапарат впливу хімічних продуктів, таких як розчинник, бензин, спирт, речовина для відлякування комах, сонцезахисний крем або засіб від комах.

Догляд за монітором

- Крем для рук або зволожувач, залишені на моніторі, можуть розчинити його покриття. У разі потрапляння на монітор, негайно їх витріть.
- Витираючи тонким папером або іншим матеріалом із силою, можна пошкодити покриття.
- Якщо на моніторі залишились відбитки пальців або бруд, слід акуратно видалити бруд і витерти монітор начисто м'якою ганчіркою.

Примітки щодо бездротової локальної мережі

Ми не несемо жодної відповідальності за будь-які збитки, які виникли внаслідок несанкціонованого доступу або використання записаних на фотоапараті даних через втрату чи крадіжку виробу.

Примітки щодо безпеки при використанні бездротової локальної мережі

- Завжди перевіряйте, що використовується захищена бездротова локальна мережа, щоб запобігти зламуванню, доступу зловмисних третіх сторін або іншим уразливостям.
- Якщо використовується бездротова локальна мережа, важливо встановити налаштування безпеки.
- Якщо під час використання бездротової локальної мережі через відсутність заходів безпеки або будь-які незворотні обставини виникають проблеми із безпекою, компанія Sony не несе жодної відповідальності за пошкодження або збитки.

Примітки щодо зйомки з високою частотою кадрів

Швидкість відтворення

Швидкість відтворення змінюється як показано нижче, відповідно до значень налаштувань [HFR Частота кадрів] та [HFR Налашт. запису].

HFR Частота кадрів	HFR Налашт. запису		
	24р 50М*	30р 50М/ 25р 50М	60р 50М/ 50р 50М
240fps/250fps	10 разів повільніше	8 разів повільніше/ 10 разів повільніше	4 разів повільніше/ 5 разів повільніше
480fps/500fps	20 разів повільніше	16 разів повільніше/ 20 разів повільніше	8 разів повільніше/ 10 разів повільніше
960fps/1000fps	40 разів повільніше	32 разів повільніше/ 40 разів повільніше	16 разів повільніше/ 20 разів повільніше

* лише коли для параметра [Перем. NTSC/PAL] встановлено значення [NTSC].

[HFR Встанов. пріорит.] та доступна тривалість відеозйомки

HFR Встанов. пріорит.	HFR Частота кадрів	Кількість ефективних пікселів, зчитана з датчика зображення	Доступна тривалість зйомки
Пріоритет якості	240fps/250fps	1824 × 1026	Прибл. 4 секунди
	480fps/500fps	1824 × 616	Прибл. 3 секунди
	960fps/1000fps	1244 × 420	Прибл. 3 секунди
Пріорит. часу зйом.	240fps/250fps	1824 × 616	Прибл. 7 секунд
	480fps/500fps	1292 × 436	Прибл. 7 секунд/ Прибл. 6 секунд
	960fps/1000fps	912 × 308	Прибл. 6 секунд

Примітки

- Звук не записується.
- Відео записується у форматі XAVC S HD.
- Якщо об'єкт знаходиться надто близько, як-от під час макрозйомки, зображення може втратити фокусування. Знімайте на мінімальній відстані для зйомки (сторона W: Прибл. 5 см, сторона T: Прибл. 30 см (від об'єктива)).

UA

Технічні характеристики

Фотоапарат

[Система]

Пристрій для формування зображення: Сенсор CMOS
13,2 мм × 8,8 мм (тип 1,0)

Кількість ефективних пікселів фотоапарата:

Прибл. 20,1 мегапікселів

Загальна кількість пікселів фотоапарата:

Прибл. 21,0 мегапікселів

Об'єктив: Об'єктив зі змінною фокусною відстанню ZEISS Vario-Sonnar T* 2,9×
f = 8,8 мм – 25,7 мм (24 мм – 70 мм (еквівалент 35 мм кіноплівки))

F1,8 (W) – F2,8 (T)

Під час відеозйомки (HD 16:9):
25,5 мм – 74 мм^{*1}

Під час відеозйомки (4K 16:9):
28 мм – 80 мм

^{*1} Коли для пункту

 SteadyShot]

встановлено значення

[Стандартний]

SteadyShot: Оптичний

Формат файлу (фотознімки):
сумісні з форматом JPEG (DCF, Exif, MPF Baseline), RAW (формат Sony ARW 2.3), DPOF

Формат файлу (відео):

Формат XAVC S (сумісність із форматом XAVC S):

Відео: MPEG-4 AVC/H.264

Звук: LPCM 2 канали (48 кГц 16 бітний)

Формат AVCHD (сумісний із форматом AVCHD Ver. 2.0):

Відео: MPEG-4 AVC/H.264

Звук: Dolby Digital 2-канальне, обладнаний Dolby Digital Stereo Creator

• Створено по ліцензії компанії Dolby Laboratories.

Відео (формат MP4):

Відео: MPEG-4 AVC/H.264

Звук: MPEG-4 AAC-LC 2-канальне

Носій для запису інформації:

Memory Stick PRO Duo,

Memory Stick Micro, карти SD, карти пам'яті microSD

Спалах: Діапазон спалаху

(чутливість ISO

(Рекомендований індекс експозиції) встановлено в автоматичному режимі):

Прибл. від 0,4 м до 10,2 м (W)/

Прибл. від 0,4 м до 6,5 м (T)

[Вхідні/вихідні роз'єми]

Роз'єм HDMI: Мікророз'єм HDMI

Роз'єм Multi/Micro USB*:

USB-з'єднання

USB-з'єднання: Hi-Speed USB (USB 2.0)

* Підтримуються пристрої, сумісні з роз'ємом Micro USB.

[Видошукач]

Тип: Електронний видошукач
(електролюмінесценція органічного матеріалу)
Загальна кількість точок:
2 359 296 точок
Охоплення кадру: 100%
Збільшення: Прибл. 0,59 ×
(в еквіваленті 35 мм формату)
для 50 мм об'єктиву з фокусом
на безкінечності, -1 м^{-1}
Точка огляду (сумісність зі
стандартом CIPA):
Прибл. 20 мм від окуляра,
прибл. 19,2 мм від рамки
окуляра при -1 м^{-1}
Налаштування діоптрій:
від $-4,0 \text{ м}^{-1}$ до $+3,0 \text{ м}^{-1}$

[Монітор]

ПК-монітор:
7,5 см (тип 3,0), базується на
технології TFT
Загальна кількість точок:
1 228 800 точок

[Живлення, загальне]

Живлення: Акумуляторна
батарея, 3,6 В
Адаптер змінного струму, 5 В
Споживання енергії:
Прибл. 2,6 Вт (під час зйомки з
використанням монітору)
Прибл. 3,0 Вт (під час зйомки з
використанням видошукача)
Робоча температура:
Від 0 °C до 40 °C
Діапазон температур зберігання:
Від -20 °C до +60 °C

Розміри (сумісність зі стандартом
CIPA) (прибл.):
101,6 мм × 58,1 мм × 41,0 мм
(Ш/В/Г)
Маса (сумісність зі стандартом
CIPA) (прибл.):
299 г (включно з NP-BX1
батареєю, Memory Stick PRO
 Duo)
Мікрофон: Стерео
Гучномовець: Монофонічний
Exif Print: Сумісний
PRINT Image Matching III:
Сумісний

[Бездротова локальна мережа]

Підтримуваний стандарт:
IEEE 802.11 b/g/n
Частота: 2,4 ГГц
Підтримувані протоколи безпеки:
WEP/WPA-PSK/WPA2-PSK
Метод конфігурації: Wi-Fi
Protected Setup™ (WPS) /
вручну
Спосіб доступу: Режим
інфраструктури
NFC: Сумісність із NFC Forum
Type 3 Tag
Model No. WW605351

UA

Акумуляторна батарея NP-VX1

Тип батареї: Літій-іонний
акумулятор

Максимальна напруга:

Постійний струм 4,2 В

Номінальна напруга:

Постійний струм 3,6 В

Максимальна напруга
заряджання:



Постійний струм 4,2 В

Максимальний струм заряджання:
1,89 А

Ємність: 4,5 Вт/год (1 240 мА/год)

Конструкція та технічні
характеристики можуть
змінюватися без повідомлення.

Торгові марки

- Memory Stick і  є торговими марками або зареєстрованими торговими марками Sony Corporation.
- XAVC S та  є зареєстрованими товарними знаками Sony Corporation.
- «AVCHD Progressive» і логотип «AVCHD Progressive» є товарними знаками Panasonic Corporation і Sony Corporation.
- Dolby і символ із подвійним D є товарними знаками компанії Dolby Laboratories.
- HDMI, HDMI High-Definition Multimedia Interface та логотип HDMI є торговельними марками або зареєстрованими торговельними марками HDMI Licensing, LLC в США та інших країнах.
- Windows є зареєстрованим товарним знаком корпорації Microsoft Corporation у Сполучених Штатах та/або інших країнах.
- Mac є зареєстрованим товарним знаком корпорації Apple Inc. у Сполучених Штатах та інших країнах.
- iPhone та iPad є зареєстрованими товарними знаками корпорації Apple Inc. у Сполучених Штатах та інших країнах.
- Логотип SDXC є товарним знаком SD-3C, LLC.
- Android та Google Play є товарними знаками Google Inc.

- Wi-Fi, логотип Wi-Fi, Wi-Fi Protected Setup є зареєстрованими товарними знаками або товарними знаками Wi-Fi Alliance.
- Позначка N є товарним знаком або зареєстрованим товарним знаком NFC Forum, Inc. у США та інших країнах.
- DLNA та DLNA CERTIFIED є товарними знаками Digital Living Network Alliance.
- Facebook і логотип «f» є торговими марками або зареєстрованими торговими марками Facebook, Inc.
- YouTube і логотип YouTube є торговими марками або зареєстрованими торговими марками Google Inc.
- Eye-Fi є торговою маркою Eye-Fi, Inc.
- Окрім цього, назви систем та виробів, використані у цьому посібнику, взагалі є торговими марками або зареєстрованими торговими марками їх відповідних розробників або виробників. Проте знаки ™ або ® можуть використовуватися у цьому посібнику не в усіх випадках.



Про прикладне програмне забезпечення GNU GPL/LGPL

Виріб використовує програмне забезпечення, на яке розповсюджується Загальна публічна ліцензія (General Public License) GNU (далі у тексті – «GPL») або Загальна громадська ліцензія обмеженого використання (Lesser General Public License) GNU (далі у тексті – «LGPL»).

Це означає, що за умовами ліцензій GPL/LGPL, які додаються, користувач має право на доступ, зміни і подальше розповсюдження вихідного коду цих програм. Вихідний код доступний в Інтернеті. Щоб його завантажити, скористайтеся такою URL-адресою: <http://oss.sony.net/Products/Linux/>

Просимо користувачів не звертатися до нас стосовно вмісту вихідного коду.

Тексти ліцензій (англійською мовою) збережено у внутрішній пам'яті виробу.

Щоб ознайомитися із ліцензіями в папці «PMHOME» - «LICENSE», встановіть підключення виробу до комп'ютера як зовнішнього запам'ятовуючого пристрою.

Додаткову інформацію стосовно цього виробу та відповіді на часті запитання можна знайти на веб-сайті служби підтримки споживачів компанії Sony.

<http://www.sony.net/>



<http://www.sony.net/SonyInfo/Support/>

